

THE DOCUMENT COMPANY

XEROX

**CopyCentre C20
WorkCentre M20/M20i
Ghid de Utilizare**

604E07110



Pregătit de:

The Document Company Xerox
GKLS European Operations
Bessemer Road
Welwyn Garden City
Hertfordshire
AL7 1HE
ENGLAND

©2004 by Xerox Corporation. Toate drepturile rezervate.

Protecția prin copyright include toate formele de materiale supuse copyright-ului, incluzând fără limitări, materialele generate de programele software ce sunt afișate pe ecran, cum ar fi simboluri, afișaje, etc.

Xerox[®], The Document Company[®], X[®] -ul stilizat și toate produsele Xerox menționate în această publicație sunt mărci comerciale ale Xerox Corporation. Numele produselor și mărcile comerciale ale altor companii sunt recunoscute.

Modificările, problemele tehnice și erorile tipografice vor fi corectate în edițiile viitoare.

Cuprins

1	Bun venit.....	1-1
	Introducere.....	1-2
	Despre Acest Ghid.....	1-3
	Surse de Informatii Conexe.....	1-4
	Asistenta pentru Client.....	1-5
	Siguranta.....	1-6
	Reglementări	1-9
	Reglementări - Europa.....	1-11
	Compatibilitatea cu Protectia Mediului.....	1-12
2	Initierea.....	2-1
	Despachetarea.....	2-2
	Prezentarea Aparatului.....	2-4
	Instalarea Cartuselor Cilindru si cu Toner.....	2-10
	Realizarea Conexiunilor.....	2-12
	Pornirea Aparatului.....	2-14
	Alimentarea Hârtiei.....	2-15
	Lista Meniului Ajutor.....	2-18
	Setarea Aparatului.....	2-19
	Instalarea Software-ului.....	2-23
3	Copierea.....	3-1
	Procedura de Copiere.....	3-2
	Functiile de Copiere Obisnuite.....	3-6
	Functii Speciale de Copiere.....	3-10
	Utilizarea Modulului Întrerupere.....	3-14

Functii Compatibile	3-17
4 Hârtia si Alte Suporturi.....	4-1
Alimentarea Hârtiei.....	4-2
Setarea Formatului Hârtiei.....	4-8
Specificatii privind Suporturile.....	4-9
5 E-mail	5-1
Transmiterea unui E-mail.....	5-2
Functiile E-mail de Bază.....	5-7
Functii E-mail Speciale.	5-9
Utilizarea Agendei Globale cu Adrese.....	5-13
6 Fax.....	6-1
Procedura de Operare Fax.....	6-2
Metode de Formare.....	6-6
Functiile Fax de Bază.....	6-8
Functiile Fax Speciale.....	6-10
Cutia Postală.....	6-14
Optiuni pentru Setarea Fax.....	6-19
7 Imprimarea.....	7-1
Imprimarea unui Document	7-2
Setările Imprimantei.....	7-3
Driverul PCL.....	7-5
Driverul PostScript.....	7-12
8 Scanarea.....	8-1
Programul de Scanare TWAIN.....	8-2
Procedura de Scanare	8-3
9 Administrarea Aparatului	9-1
Setarea Aparatului.....	9-2
Rapoarte.....	9-6
ControlCentre.....	9-8
Codurile de Departamente.....	9-15
Protectia prin Parolă.	9-22

Stergerea Memoriei.....	9-24
Utilitare pentru Întretinere.....	9-25
Activarea sau Dezactivarea Accesului Auxiliar.....	9-31
10 Întretinerea.....	10-1
Curățarea.....	10-2
Comandarea Consumabilelor.....	10-4
Unitățile Înlocuibile de Client.....	10-5
11 Rezolvarea Problemelor.....	11-1
Generalități.....	11-2
Rezolvarea Erorilor.....	11-3
Asistenta pentru Client.....	11-10
Mesajele de Eroare Afisate pe Ecranul LCD.....	11-11
Tabele pentru Rezolvarea Problemelor.....	11-14
12 Specificatii	12-1
Introducere.....	12-2
Specificatii Imprimantă.....	12-3
Specificatii Fax.....	12-4
Specificatii Scaner si Copiator.....	12-5
Specificatii Generale.....	12-6
Specificatii privind Suporturile.....	12-7

1 Bun Venit

Vă mulțumim că ați ales *Xerox CopyCentre C20, WorkCentre M20 sau WorkCentre M20i*. Aceste produse au fost concepute pentru a fi ușor de utilizat, dar pentru a utiliza aparatele la capacitatea lor maximă, citiți acest *Ghid de Utilizare*.

- Introducere 1-2
- Despre Acest Ghid. 1-3
- Surse de Informații Conexe 1-4
- Asistența pentru Client. 1-5
- Siguranța 1-6
- Reglementări 1-9
- Reglementări - Europa 1-11
- Compatibilitatea cu Protecția Mediului. 1-12

Introducere

Xerox CopyCentre C20, WorkCentre M20 sau WorkCentre M20i reprezintă o familie de echipamente digitale ce pot fi utilizate pentru copiere, imprimare, fax, scanare și e-mail. Funcțiile disponibile pe aparat depind de modelul achiziționat de dvs:

Xerox CopyCentre C20

Copiator digital ce realizează copii la viteza de 20 pagini pe minut. Este dotat cu un *Alimentator de Documente, Tavă pentru Hârtie și Tavă Manuală*, oferind și *Copiere Fată/Verso*.

Opțiuni Suplimentare: *A Doua Tavă, Interfață Externă, Dulăpior și Stand*.

Xerox WorkCentre M20

Oferă copiere digitală, imprimare și scanare directe. Copiază și imprimă la viteza de 20 de pagini pe minut. Este dotat cu un *Alimentator de Documente, Tavă pentru Hârtie și Tavă Manuală*, oferind și *Copiere/Imprimare Fată/Verso*.

Opțiuni Suplimentare: *A Doua Tavă, Interfață Externă, Dulăpior și Stand și Imprimare în Rețea*.

Xerox WorkCentre M20i

Acest model oferă copiere digitală, scanare directă și fax. De asemenea oferă imprimare în rețea și e-mail.

Este dotat cu un *Alimentator de Documente* și o singură *Tavă* ca standard, oferind și *Copiere Fată/Verso*. Opțiuni Suplimentare: *A Doua Tavă, Interfață Externă, Dulăpior și Stand*.

Documentația și software-ul sunt oferite pentru a susține posibilitatea de integrare în rețea a aparatului, cei 32MB de memorie suplimentară fiind livrați împreună cu funcția e-mail.

- *Pentru instrucțiuni privind despachetarea și setarea aparatului pentru utilizare, consultați Paginile pentru Instalarea Rapidă sau consultați "Inițierea" la pagina 2-1.*

Despre Acest Ghid

Pe parcursul acestui *Ghid de Utilizare* unii termeni sunt utilizati ca sinonimi:

- Hârtie este sinonim cu suport.
- Document este sinonim cu original.
- *Xerox CopyCentre C20, WorkCentre M20 sau WorkCentre M20i* este sinonim cu aparat.

Tabelul de mai jos oferă informații suplimentare privind convențiile folosite în acest Ghid.

CONVENȚIE	DESCRIERE	EXEMPLU
Stilul Italic	Utilizati pentru a evidentia un cuvânt sau o frază. Referințele la alte publicații sunt și ele afișate în stilul Italic.	<i>Xerox CopyCentre C20, WorkCentre M20 sau WorkCentre M20i.</i>
Text între Paranteze	Utilizat pentru a evidentia selectarea unei funcții sau a unei taste.	➤ Selectați sursa de alimentare cu hârtie apăsând [Sursă Hârtie]
Note	Plasate în margini sunt utilizate pentru a oferi informații suplimentare sau utile despre o funcție.	● <i>Pentru instrucțiuni privind alimentarea suporturilor consultați, "Alim. Hârtiei" 4-2.</i>
Specificatii	Oferă specificatii mai în detaliu referitor la aparat.	 Pentru specificatii complete privind suporturile consultați pagina 12-7.
Atentie	Vă atrage atenția că se pot produce <i>deteriorări mecanice</i> ca urmare a unei acțiuni.	ATENȚIE: NU utilizați solvenți organici sau chimici sau substanțe de curățare cu aerosoli și nu turnați fluide direct pe aparat.
Avertisment	Utilizat pentru a atrage atenția utilizatorilor asupra <i>pericolului de accidente</i> .	AVERTISMENT: Acest produs trebuie conectat la un circuit dotat cu protecție prin împământare.

Surse de Informatii Conexa

Informatiile disponibile privind produsele mentionate se găsesc în:

- Acest Acest Ghid de Utilizare
- În Ghidul de Initiere
- În Paginile pentru Instalarea Rapidă
- În Ghidul pentru Administrarea Sistemului
- Website-ul Xerox <http://www.xerox.com>

Asistența pentru Client

Dacă aveți nevoie de asistență sau informații suplimentare, vizitați website-ul Xerox pentru soluții și asistență online:

<http://www.xerox.com>

Dacă problemele persistă, contactați *Centrul de Asistență Xerox* sau reprezentantul local Xerox. Când suntați vă rugăm să comunicați seria aparatului. Utilizați spațiul de mai jos pentru a nota seria aparatului:

Nr. _____

Pentru a accesa seria, deschideți capacul lateral folosind mânerul de deblocare și apoi ușa frontală. Seria se află pe panoul deasupra *Cartusului cu Toner*.

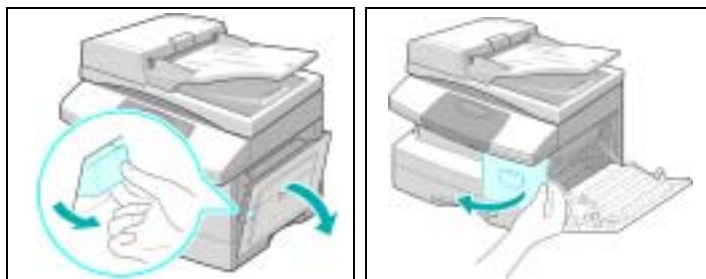

Numărul de telefon al *Centrului de Asistență Xerox* sau al reprezentantului local Xerox este furnizat la instalarea aparatului. Pentru a-l avea la îndemână, vă rugăm să înregistrați numărul în spațiul de mai jos:

Numărul de telefon al *Centrului de Asistență Xerox* sau al reprezentantului local

Nr. _____

Xerox Romania: 021-303-3500

Xerox Romania - Departament Service: 021-303-3600

Siguranta

Produsul dvs. Xerox si consumabilele recomandate au fost proiectate si testate pentru a respecta cerintele de siguranta. Acestea includ aprobarea Agentiei pentru Siguranta si compatibilitatea cu standardele de mediu în vigoare. Citind cu atentie următoarele note veti asigura operarea continuă în siguranta a aparatului.

Testele de siguranta si performanta pentru acest produs au fost realizate doar pentru materiale XEROX.

Urmati toate avertismentele si instructiunile marcate pe sau furnizate împreună cu produsul.



Acest Semn de AVERTIZARE alertează utilizatorii asupra posibilității accidentării lor.



Acest Semn de AVERTIZARE alertează utilizatorii în privinta suprafetelor fierbinti.

AVERTISMENT: Acest produs trebuie conectat la un circuit cu protectie prin împământare

Acest produs este echipat cu un stecher cu 3 fire, dotat cu legătură la împământare. Acest stecher se potrivește doar în prize dotate cu legătură la împământare. Aceasta este o functie de siguranta. Pentru a evita socurile electrice, contactati un electrician pentru a înlocui priza, în cazul în care stecherul nu se potrivește în priză. Nu utilizati un adaptor dotat cu legătură la împământare pentru a conecta produsul la o priză ce nu este dotata cu legătură la pământ.

Acest produs ar trebui să fie alimentat cu energie doar de la sursa indicată pe eticheta de pe produs. Dacă nu cunoasteti caracteristicile sursei de alimentare, consultati un electrician.

Nu lăsați diverse obiecte pe cablul de alimentare. Nu plasati aparatul în zone în care există riscul de a se călca pe cablul de alimentare.

Utilizarea unui cablu prelungitor nu este recomandată sau autorizată. Utilizatorii ar trebui să verifice codurile de pe cablurile prelungitoare dacă sunt obligati să utilizeze un cablu prelungitor. Este obligatoriu ca amperajul total al produselor conectate în cablul prelungitor să nu depășească amperajul cablului. De asemenea, amperajul total al tuturor produselor conectate în priza de perete nu trebuie să depășească amperajul prizei.

Dispozitivul de Deconectare pentru acest produs este cablul de alimentare. Pentru a întrerupe alimentarea cu energie a produsului, deconectati cablul de alimentare din priză.

Echipamentul dvs. este dotat cu un economizor de energie pentru a reduce consumul de energie electrică atunci când aparatul nu funcționează. Aparatul poate fi lăsat pornit permanent.

Deconectati acest produs din priza de perete înainte de a-l curăța. Folositi întotdeauna materialele destinate special pentru acest produs. Utilizarea altor materiale poate conduce la performante slabe sau crea situații periculoase.

Nu utilizati substante de curatare pe baza de aerosoli. Urmati instructiunile din acest Ghid de Utilizare pentru metodele de curătare corespunzătoare.

Nu folositi consumabile sau materiale pentru curătare în alte scopuri decât cele pentru care au fost concepute. Păstrați consumabilele și materialele departe de locul de acces al copiilor.

Nu utilizati produsul în apropierea apei, în zone umede sau în exterior.

Nu plasati acest produs pe o masă, birou sau alt suport instabil. Produsul poate cădea provocând accidente sau se poate defecta.

Fantele și Orificiile din dulăpiorul suport și din părțile laterale și din spate ale aparatului au rol de ventilatie. Pentru a se asigura o functionare corespunzătoare a produsului și a-l proteja de supraîncălzire, aceste fante și orificii nu trebuie blocate sau acoperite. Produsul nu trebuie plasat lângă sau peste un radiator. Acest produs nu ar trebui instalat decât în locatii în care este asigurată o ventilatie corespunzătoare.

Nu împingeti obiecte în fantele sau deschiderile acestui echipament. Se pot produce scurt-circuite existând riscul de producere a incendiilor sau electrocutări.

Nu vărsati lichide pe produs.

Nu îndepărtati capacele sau sistemele de sigurantă asigurate cu suruburi decât în cazul în care vi se recomandă acest lucru în kitul de întreținere Xerox.

Nu anulați/dezactivati sistemele de interblocare electrice/mecanice. Ele au rolul de a restrictiona accesul operatorului la zonele nesigure. Capacele, sigurantele și sistemele de interblocare au rolul de a asigura functionarea aparatului cu toate capacele închise.

Nu puneti mâinile în zona cuptorului, aflată în zona tăvii de iesire, deoarece vă puteti arde.



ATENȚIE: Există riscul producerii unei explozii dacă bateria este înlocuită cu un tip incorect. Aruncați bateriile uzate conform instructiunilor.

Standarde de Calitate: Produsul este realizat sub sistemul de Calitate ISO9002.

Dacă aveți nevoie de informații suplimentare privind acest produs XEROX sau privind materialele XEROX vă rugăm să sunați la următorul număr:

EUROPA +44 (0) 1707 353434

Standarde de Siguranță

EUROPA Produsul XEROX este certificat de următoarele Agentii cu Standardele de siguranță de mai jos

Agentie: TUV Rheinland

Standard: IEC60950 A 3a Editie cu Amendamentele A1, A2, A3, A4 si A11.

USA/CANADA Produsul XEROX este certificat de următoarele Agentii cu Standardele de siguranță de mai jos

Agentie: UNDERWRITERS LABORATORIES

Standard: UL 60950 A 3a Editie. Certificarea are la bază acorduri de reciprocitate, ce includ si cerintele pentru Canada.

Reglementări



Simbolul CE aplicat pe acest produs semnifică Declarația de Conformitate a Xerox Limited cu următoarele Directive aplicabile în Uniunea Europeană de la datele indicate:

- 1 Ianuarie 1995:** Directiva Consiliului 73/23/EEC amendată de Directiva Consiliului 93/68/EEC, aproximare a legilor statelor membre referitor la echipamentele cu consum redus.
- 1 Ianuarie 1996:** Directiva Consiliului 89/336/EEC, aproximare a legilor statelor membre referitor la comatibilitatea electromagnetică.
- 9 Martie 1999** Directiva Consiliului 99/5/EC, privind echipamentele terminale de radio și telecomunicații și recunoașterea mutuală a conformității lor.

O declarație completă, definind directivele relevante și standardele de referență poate fi obținută de la reprezentantul Xerox sau contactând:

Environment, Health and Safety
Xerox Limited
Bessemer Road
Welwyn Garden City
Hertfordshire
AL7 1HE
England

Număr de Telefon: +44 (0) 1707 353434



AVERTISMENT: Acest produs face parte din Clasa A. Într-un mediu casnic, poate provoca interferențe radio, caz în care utilizatorul trebuie să întreprindă măsurile adecvate.



AVERTISMENT: Acest produs este certificat ca fiind produs și testat conform celor mai stricte reglementări privind siguranța și interferențele radio. Orice modificare neautorizată, ce include adăugarea de noi funcții sau conectarea la aparate externe, poate avea impact asupra acestei certificări. Contactați reprezentantul local XEROX pentru a obține o listă cu accesoriile aprobate.



AVERTISMENT: Pentru ca acest echipament să poată funcționa în apropierea echipamentelor Industriale, Științifice și Medicale (ISM) radiația externă a echipamentelor ISM trebuie limitată sau trebuie întreprinse măsuri speciale.



AVERTISMENT: Împreună cu acest produs trebuie utilizate cabluri ecranate pentru a se păstra compatibilitatea cu Directiva Consiliului 89/336/EEC.

FCC Partea 15 Acest echipament a fost testat și găsit ca fiind compatibil cu limitele pentru Clasa A de echipamente digitale, conform Părții 15 a Regulilor FCC. Aceste limite sunt concepute pentru a asigura o protecție rezonabilă împotriva interferențelor periculoase când produsul este operat într-un mediu comercial. Acest echipament generează, utilizează și poate radia frecvențe radio și dacă nu este instalat și utilizat conform manualului de instrucțiuni, poate provoca interferențe periculoase în comunicațiile radio. Operarea acestui echipament într-o zonă rezidențială poate provoca interferențe periculoase, caz în care utilizatorul trebuie să întreprindă măsurile corective, pe cheltuielă proprie.

Referența CFR 47 Partea 15 Secțiunea 15.21 Modificările aduse acestui echipament ce nu sunt aprobate expres de XEROX Corporation pot duce la anularea dreptului utilizatorului de a mai opera acest echipament. Împreună cu acest produs trebuie utilizate cabluri ecranate pentru a se păstra compatibilitatea cu reglementările FCC în vigoare.

Siguranta Laser



AVERTISMENT: Utilizarea altor reglaje sau proceduri decât a celor specificate în această documentație poate duce la expuneri periculoase la radiația laser.

Referitor la siguranța laser, echipamentul respectă standardele de performanță pentru produsele laser impuse de agențiile guvernamentale, naționale și internaționale fiind considerat un produs laser de Clasa 1. El nu emite raze periculoase, raza laser fiind ecranată total în toate fazele de operare și întreținere.

Reglementări - Europa

Directiva 1999/5/EC privind Echipamentele Radio & Terminalele pentru Telecomunicații

Acest produs Xerox a fost auto-certificat de Xerox în zona pan-Europeană pentru conectarea unui singur terminal la rețeaua analogică publică de telefonie (PSTN) în conformitate cu Directiva 1999/5/EC.

Produsul a fost conceput pentru a funcționa cu rețelele naționale PSTN și compatibile PBX din următoarele țări:

<i>Austria</i>	<i>Germania</i>	<i>Luxemburg</i>	<i>Suedia</i>
<i>Belgia</i>	<i>Grecia</i>	<i>Olanda</i>	<i>Elvetia</i>
<i>Danemarca</i>	<i>Islanda</i>	<i>Norvegia</i>	<i>Marea Britanie</i>
<i>Franta</i>	<i>Irlanda</i>	<i>Portugalia</i>	<i>Finlanda</i>
<i>Italia</i>	<i>Spania</i>		

În eventualitatea apariției unor probleme ar trebui să contactați reprezentantul local Xerox.

Acest produs a fost testat și este compatibil cu specificația tehnică TBR21, pentru terminalele ce sunt utilizate în rețelele analogice de telefonie din Zona Economică Europeană.

Produsul poate fi configurat să fie compatibil și cu rețelele din alte țări. Contactați reprezentantul Xerox dacă trebuie să reconectați aparatul la o rețea dintr-o altă țară. Produsul nu dispune de setări realizabile de către client.

NOTĂ: *Deși acest produs poate utiliza atât modul puls cât și cel DTMF (tone), este recomandat să îl setați pentru a utiliza modul DTMF. DTMF oferă posibilitatea formării mai rapide, iar calitatea comunicatilor este mai bună.*

Modificarea, conectarea la software de control extern sau la aparate de control externe neautorizate de Xerox, va invalida certificarea aparatului.

Compatibilitatea cu Protecția Mediului

Energy Star®



XEROX Corporation a conceput acest produs pentru a fi compatibil cu prevederile programului ENERGY STAR® elaborat de Agentia pentru Protecția Mediului. Ca Partener ENERGY STAR®, XEROX a determinat că acest produs corespunde cerintelor ENERGY STAR® pentru eficientizarea consumului de energie electrică.

2 Inițierea

Înainte de a începe să utilizați aparatul, trebuie realizate mai multe operații. Utilizând instrucțiunile din acest capitol, despachetați și setați aparatul pentru a-l pregăti de utilizare.

- Despachetarea 2-2
- Prezentarea Aparatului 2-4
- Instalarea Cartusului Cilindru și cu Toner. 2-10
- Realizarea Conexiunilor 2-12
- Pornirea Aparatului 2-14
- Alimentarea Hârtiei 2-15
- Lista Meniului Ajutor. 2-18
- Setarea Aparatului 2-19
- Instalarea Software-ului 2-23

Despachetarea

- 1** ➤ Îndepărtați banda adezivă din partea frontală, din spate și de pe părțile aparatului.

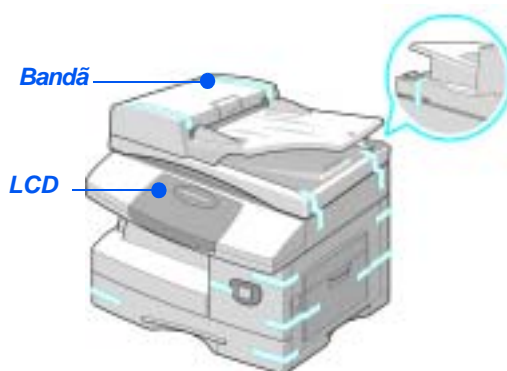

- 2** ➤ Pentru a scana sau copia un document, comutatorul trebuie să fie în poziția deblocat. În cazul în care nu utilizați aparatul o perioadă îndelungată de timp sau îl mutați, treceti comutatorul în poziția de blocare (🔒).
- Îndepărtați complet eticheta de pe modulul scannerului prin tragere.
- Comutatorul de deblocare a scannerului va trece automat în poziția (🔒).

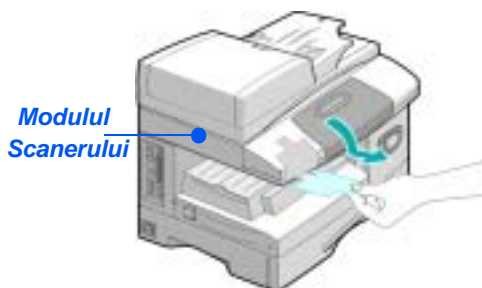

- 3** ➤ Deschideți tava pentru hârtie și îndepărtați ambalajul din tavă.



4

- Aspectul cablului de alimentare și a celui telefonic poate diferi în funcție de țară în care este comercializat produsul.
- Asigurați-vă că dispuneți de următoarele componente:



Cablul de Alimentare AC



Documentație pentru Utilizatori



Cartus cu Toner de Start



Cartus Cilindru

Doar pentru WorkCentre M20 și M20i:



Cablu Linie Telefonică



Cablu USB



Software

Prezentarea Aparatului

Modelele si Optiunile Disponibile

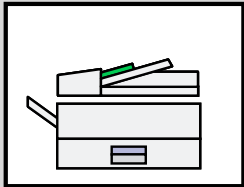
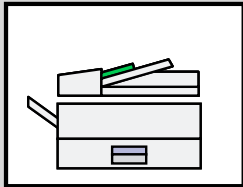
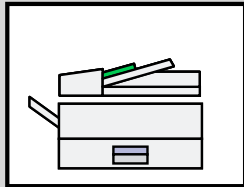
	<i>CopyCentre C20</i>	<i>WorkCentre M20</i>	<i>WorkCentre M20i</i>
			
Alimentator Documente	Standard	Standard	Standard
Tava pentru Hârtie 1 si Tava Manuală	Standard	Standard	Standard
Copiere Digitală	Standard	Standard	Standard
Imprimare Directă	-	Standard	Optiune
Imprimare în Retea	-	Optiune	Standard
Scanare Directă	-	Standard	Standard
Fax	-	-	Standard
E-mail	-	Optiune	Standard
Tava pentru Hârtie 2	Optiune	Optiune	Optiune
Dulăpior si Stand	Optiune	Optiune	Optiune
Interfață Externă	Optiune	Optiune	Optiune

Pozitia Componentelor

Vedere Frontală:

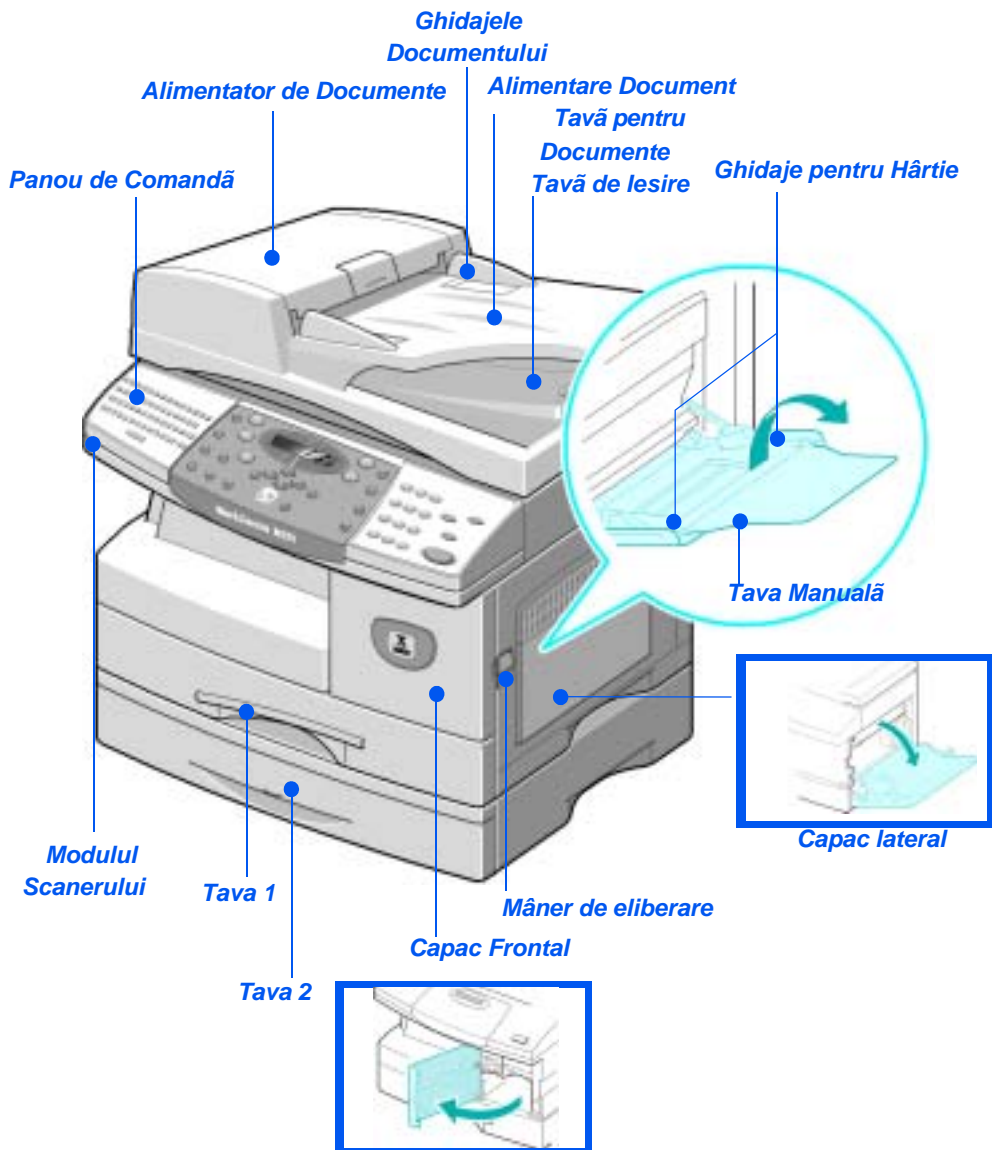

NOTĂ: Componentele pot diferi în funcție de model, aceste imagini reprezintă WorkCentre M20i având instalată Tava opțională pentru Hârtie 2.

Vedere din Spate:

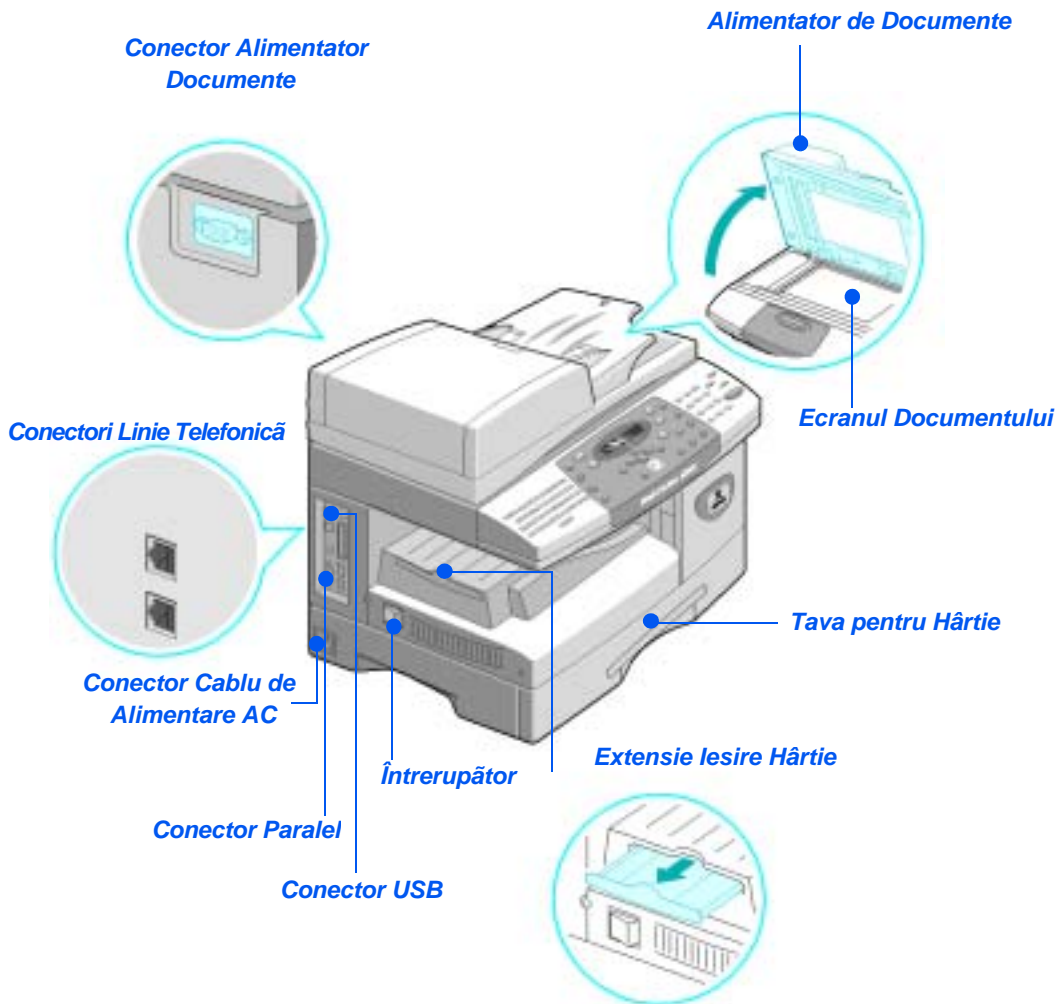



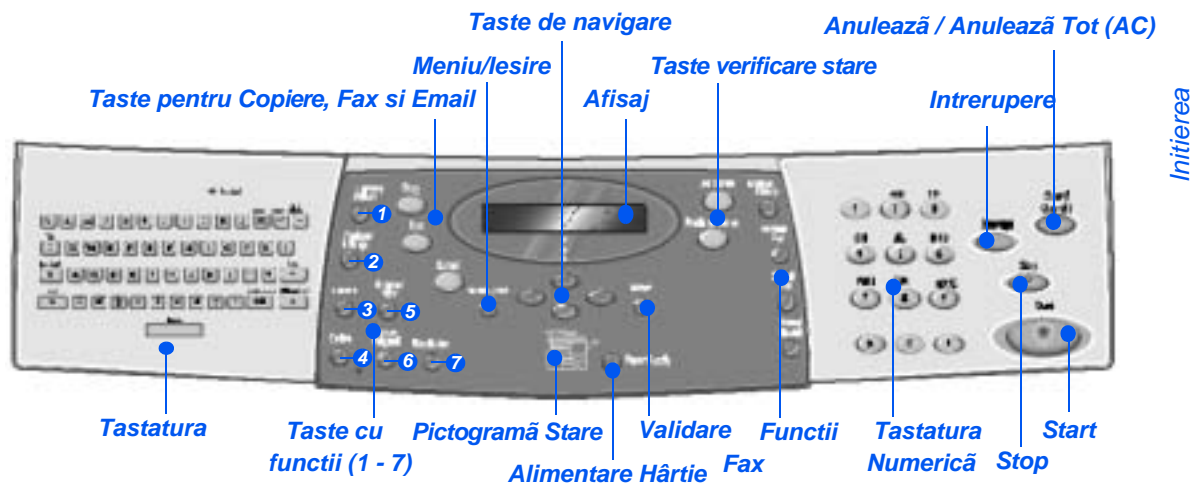

NOTĂ: Componentele pot diferi în funcție de model, aceste imagini reprezintă WorkCentre M20i, în configurația standard.

Prezentarea Panoului de Comandă

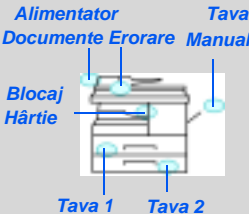

ARTICOL	DESCRIERE
Tastatura	Pentru introducerea literelor si simbolurilor pentru functia E-mail si Fax.
1 Mai Deschis/Închis	Pentru reglarea nivelului contrastului si îmbunătățirea calității iesirilor.
2 Micsorare/Mărire	Pentru a regla formatul copiilor de la 25% la 400% când folositi <i>Ecranul Documentului</i> si de la 25% la 100% pentru <i>Alimentatorul de Documente</i> .
3 Fată-Verso	Pentru a scana originale Fată-Verso si a produce iesiri fată-verso.
4 Colationate	Pentru a produce iesiri colationate.
5 Tip Original	Pentru a selecta tipul de original ce va fi scanat.
6 Original Color	Utilizati optiunea când scanati un original color.
7 Rezolutie	Pentru a regla rezolutia la scanare.
Copiere	Pentru a activa modul <i>Copiere</i> . Tasta <i>Copiere</i> se luminează la selectare.
Fax	Pentru a activa modul <i>Fax</i> . Tasta <i>Fax</i> se luminează la selectare. (doar <i>WorkCentre M20i</i> .)
E-mail	Pentru a activa modul <i>E-mail</i> . Tasta <i>E-mail</i> se luminează la selectare.
Meniu/lesire	Utilizat pentru a accesa functiile meniului si a parcurge nivelele meniului.
Validare	Pentru a confirma o selectie de pe ecranul de afisaj.

<p>Tastele de Navigare</p> 	<p>Utilizate pentru a parcurge meniul și opțiunile disponibile pentru fiecare articol din meniu.</p>
<p>Alimentare Hârtie</p>	<p>Pentru a selecta tipul de hârtie și sursa. Fiecare apăsare pe tasta <i>Alimentare Hârtie</i> modifică selecția. <i>Pictograma de Stare</i> indică tava selectată.</p> <hr/> <p>NOTĂ: Tava pentru Hârtie 2 este disponibilă ca opțiune.</p> <hr/>
<p>Pictograma de Stare</p> 	<p><i>Pictograma de Stare</i> identifică ce tavă este selectată, când este goală o tavă și când intervine o eroare.</p> <p><i>Pictograma de Stare</i> dispune de indicatoare luminoase pentru fiecare tavă. O tavă pentru hârtie poate fi selectată folosind tasta <i>Alimentare Hârtie</i>. De fiecare dată când este apăsată tasta, este selectată o altă tavă și se va aprinde un indicator verde pentru a indica tava respectivă. Când indicatorii ambelor tăvi sunt aprinse funcția <i>Comutare Auto Tăvi</i> este activă, permițând aparatului să utilizeze ambele tăvi, dacă una din ele se golește.</p> <p>În cazul în care o tavă pentru hârtie este goală, indicatorul luminos va clipi și dacă este activat, se va auzi și un semnal sonor de avertizare.</p> <p>În cazul în care intervine o eroare, un indicator luminos roșu se aprinde indicând locația erorii și va apărea un mesaj ce oferă informații suplimentare.</p> <hr/> <p> Pentru o descriere detaliată a mesajelor de eroare, consultați "Mesajele de Eroare de pe Ecranul" la pagina 11-11.</p> <hr/>
<p>Afisajul</p>	<p>Afisează starea curentă și meniurile/selecțiile curente.</p>
<p>Stare Lucrare</p>	<p>Pentru a vizualiza starea lucrării curente, a adăuga pagini la lucrările din memorie și a șterge lucrări.</p>
<p>Stare Aparat</p>	<p>Pentru a accesa meniurile de setare și a personaliza aparatul.</p>
<p>Grup Manual</p>	<p>Pentru a introduce manual mai multe destinații pentru o lucrare fax. (doar la <i>WorkCentre M20i</i>.)</p>
<p>Formare Manuală</p>	<p>Pentru a forma manual un număr de fax. (doar la <i>WorkCentre M20i</i>.)</p>
<p>Formare Rapidă</p>	<p>Pentru a forma numere de fax și a transmite fax-uri introducând un număr de Formare Rapidă ce a fost setat și memorat anterior în <i>Directorul de Formare</i> al aparatului. (doar la <i>WorkCentre M20i</i>.)</p>
<p>Pauză/Reformare</p>	<p>Pentru a reforma ultimul număr de telefon apelat sau a pune o pauză la memorarea unui număr în <i>directorul de formare</i>. (doar la <i>WorkCentre M20i</i>.)</p>
<p>Tastatura Numerică</p>	<p>Pentru a introduce caracterele alfanumerice.</p>

<p>Înterupere</p> 	<p>Pentru a întrerupe lucrarea de copiere curentă și a rula o lucrare urgentă.</p>
<p>Start</p> 	<p>Pentru a activa o lucrare.</p>
<p>Stop</p> 	<p>Pentru a opri o operație în orice moment.</p>
<p>Anulează/Anulează Tot (AC)</p>	<p>Apăsând o dată anulează intrarea curentă ex. un număr sau caracter incorect. Apăsând de două ori șterge toate setările programate, dar necesită confirmare de pe ecran.</p>

Instalarea Cartusului Cilindru si cu Toner

- 1 ➤ Trageți mânerul de deblocare pentru a deschide capacul lateral.

ATENȚIE: Capacul lateral trebuie să fie întotdeauna deschis înainte de a deschide capacul frontal.



- 2 ➤ Deschideți capacul frontal.



- 3 ➤ Dacă mânerul de blocaj al cartusului este în poziția inferioară, rotiți-l în sus până ce se blochează

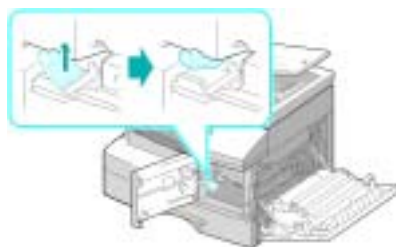

4

- Îndepărtați cartusul cilindru din ambalajul său și introduceți-l în aparat până ce se fixează în locul destinat.



ATENȚIE: Nu expuneți cilindrul verde la lumină pentru o perioadă îndelungată de timp. Nu expuneți cilindrul în lumina directă a razelor solare și nu atingeți suprafața cilindrului. Acesta se poate deteriora.

5

- Xerox a inclus un Cartus de Start cu Toner. Cartusele achiziționate ulterior vor avea o durată de viață de aproape două ori mai mare (ca număr de copii).

- Scoateți cartusul cu toner de start din ambalajul său.
- Agitați ușor cartusul pentru a uniformiza tonerul.

Agitând cartusul asigurați numărul maxim de copii per cartus.



6

- Împingeți cartusul cu toner în aparat, aliniind cartusul cu partea stângă a fantei, până ce se fixează în locul său.



7

- Când trebuie înlocuit cartusul cu toner sau cilindrul, va apare un mesaj pe ecranul de afisaj.

- Rotiți mânerul de blocare a cartusului cu toner în jos.
- Închideți capacul frontal și capacul lateral.

Aparatul revine în modul În Așteptare.

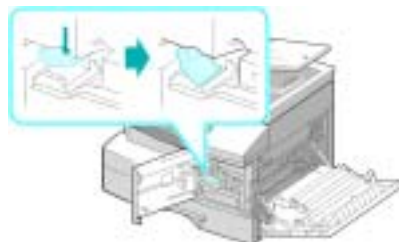

Realizarea Conexiunilor

1 Alimentatorul de Documente

- Conectați cablul Alimentatorului de Documente la portul prezentat și strângeți suruburile de siguranță.



2 Linia Telefonică (doar la WorkCentre M20i)

- Este indicat să utilizați cablul telefonic furnizat împreună cu aparatul. În cazul în care îl înlocuiți, el trebuie să fie de tip AWG nr. 26 sau un cablu similar.
- Conectați cablul telefonic furnizat la mufa *LINE* și celălalt capăt la priza telefonică de perete.

Dacă doriți să folosiți aparatul pentru recepția fax-urilor și a convorbirilor, va trebui să conectați și un telefon și/sau un robot telefonic.
- Dacă este necesar, conectați cablul telefonului în mufa *EXT*.

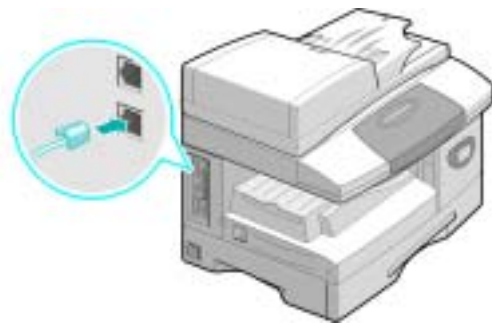

3

Cablul pentru Portul USB sau Paralel (doar la WorkCentre M20 si M20i)

ATENȚIE: Opriti calculatorul înainte de a conecta cablul.

- Conectați *Cablul USB* ce este livrat împreună cu aparatul.

SAU

- Dacă doriți să utilizați un cablu de imprimare paralel, utilizați doar cabluri compatibile IEEE-1284 și conectați-l la portul paralel de pe aparat.

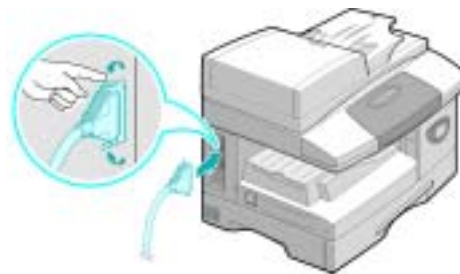
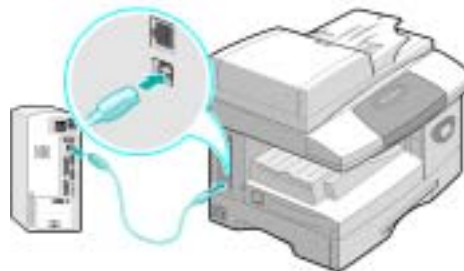

Conectați doar unul din cablurile prezentate mai sus. Dacă utilizați un cablu USB, trebuie să folosiți Windows 95, 98, Me, 2000, XP sau NT 4.0. Când utilizați conectarea prin USB, aparatul oferă două moduri USB; Rapid și Lent. Rapid este modul implicit. Unii Utilizatori pot întâmpina probleme de funcționalitate în modul implicit. În acest caz, selectați modul Lent. Pentru informații despre modificarea modului USB, consultați "Setarea Aparatului" la pagina 2-19.

Pornirea Aparatului

1

- Conectați *Cablul de Alimentare AC* la aparat și priză de perete.

Cablul de alimentare trebuie conectat la o priză cu împământare.

**2**

- Apăsati întrerupătorul *PORNIT/OPRIT* în poziția *PORNIT (I)*.

Aparatul va afișa mesajul “Warming Up Please Wait...” (În Curs de Încălzire).

Alimentarea Hârtiei

1

- Este disponibilă o Tavă pentru Hârtie suplimentară. Instrucțiunile pentru alimentarea cu hârtie sunt identice pentru ambele tăvi.
- Deschideți Tava pentru Hârtie.

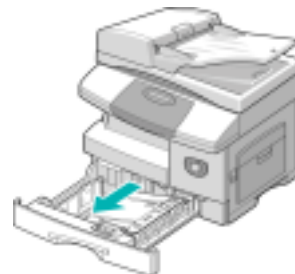

2

- Apăsati în jos placa de presare până ce se blochează.

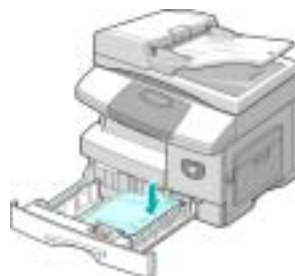

3

- Reglati ghidajul din spate la lungimea dorită pentru hârtie.
El este presetat pentru format A4 sau Letter, în funcție de țară.
- Pentru a alimenta un alt format, ridicați ghidajul din poziția curentă și treceti-l în poziția dorită.

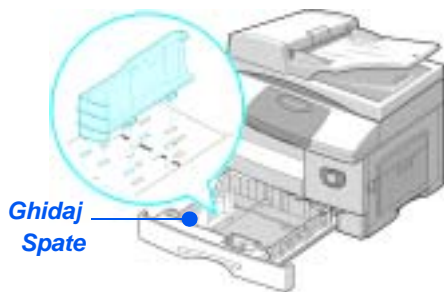

① Tăvile pentru Hârtie pot reține maxim 550 de coli de hârtie de 80 g/m². Puteti utiliza doar hârtie de format A4, Letter sau Legal.

4

- Dacă întâmpinați probleme cu alimentarea hârtiei, întoarceți hârtia invers, iar dacă problema continuă, folosiți Tava Manuală.

- Filati hârtia și introduceți-o în tavă.

Dacă alimentați Hârtie cu Antet, asigurați-vă că modelul este orientat cu fața în sus, iar muchia superioară a colii este spre dreapta.

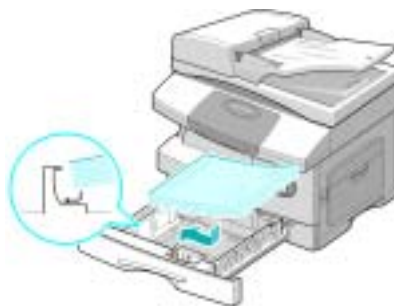

5

- Asigurați-vă că hârtia se află sub colțarele de susținere.

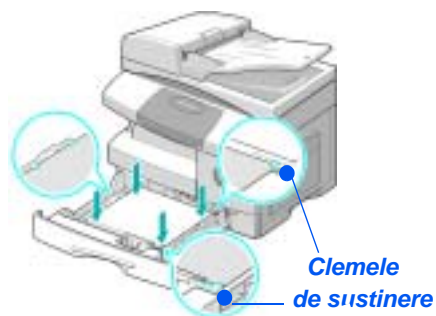

- Nu alimentați hârtie peste *Linia Maximă de Umplere*.

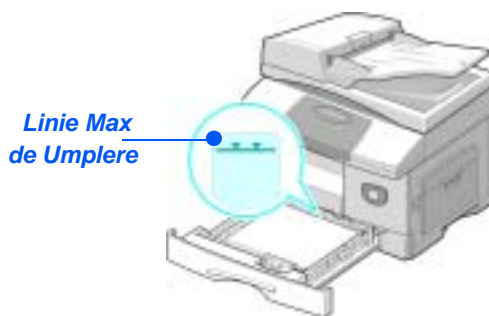

6

- Când imprimați de pe PC, asigurați-vă că ați selectat Sursa de Hârtie și formatul corecte din aplicația software.

- Pozitionați ghidajul lateral apăsând și trăgând mânerul spre teancul de hârtie, până ce atinge ușor partea laterală a teancului.

Nu permiteți ghidajului să preseze prea tare muchia teancului de hârtie.

- Închideți *Tava pentru Hârtie*.



 Consultați „Setarea Aparatului” începând cu pagina 2-19 pentru a seta formatul corect pentru Tava pentru Hârtie. Pentru informații suplimentare despre Alimentarea Hârtiei, consultați Capitolul „Hârtia și Alte Suporturi” ce începe la pagina 4-1.

Lista Meniului Ajutor

Lista Meniului Ajutor conține informații despre funcțiile și setările disponibile pe aparat. Ea este utilă pentru a fi imprimată ca material de referință în realizarea *Setării Aparatului*.

Utilizați următoarele instrucțiuni pentru a imprima *Lista Meniului Ajutor*.

1

- Apăsati tasta [Meniu/lesire].



2

- Utilizând *Tastele de Navigare* selectati [Listă Meniu Ajutor] și apăsați [Validare].

Va apare mesajul Help List Printing...

Lista este imprimată.

E-Mail Feature
→ Help List

3

- Apăsati [Meniu/lesire] pentru a părăsi fiecare nivel de meniu și a reveni în modul de așteptare.

Setarea Aparatului

Utilizati instructiunile de mai jos pentru a personaliza aparatul în scopul satisfacerii propriilor cerinte.

1

- Apăsati butonul [Stare Aparat].

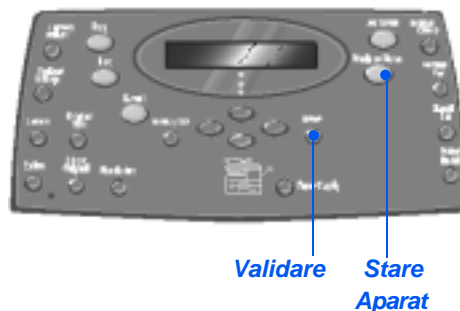

2

- Utilizând *Tastele de Navigare* selectati [Setare Aparat] si apăsați [Validare].

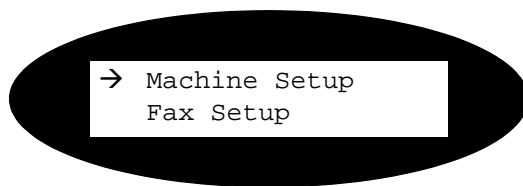

3

- Utilizând *Tastele de Navigare* selectati optiunea de setare dorită si apăsați [Validare].
- Utilizând "*Optiuni pentru Setarea Aparatului*" ce începe la pagina 2-20 personalizati setările după dorință.

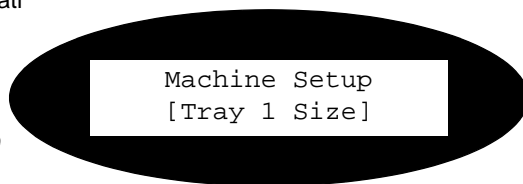

- Apăsati [Validare] pentru a salva selectiile.

4

- Apăsati [Meniu/lesire] pentru a părăsi fiecare nivel de meniu si a reveni în modul de asteptare.

Optiunile pentru Setarea Aparatului

OPTIUNE	SETĂRI	DESCRIERE
Format Tava 1	<i>LTR / A4 / LGL / Folio</i>	Utilizat la setarea formatului de hârtie implicit pentru Tava 1. Opțiunile sunt: Letter, A4, Legal (216 x 356 mm) sau Folio.
Format Tava 2	<i>LTR / A4 / LGL / Folio</i>	Utilizat la setarea formatului de hârtie implicit pentru Tava 2. Opțiunile sunt: Letter, A4, Legal (216 x 356 mm) sau Folio.
Format Tava Manuală	<i>LTR / A4 / LGL / Folio / A5 / Declarație</i>	Utilizat la setarea formatului de hârtie implicit pentru Tava Manuală. Opțiunile sunt: Letter, A4, Legal (216 x 356 mm), Folio, A5 sau Declarație. <hr/> <i>① Dacă alimentați suporturi mai mici de A4/Letter prin tava manuală, setarea poate rămâne ca format A4, Letter sau Legal. Când copiați pe un format de hârtie mai mic decât A4/Letter, imaginea imprimată poate să nu fie reprodusă corect, chiar dacă este selectată funcția Încadrare Auto.</i> <hr/>
Economizor Energie	<i>Pornit</i>	Utilizat pentru a seta funcția <i>Economizor Energie</i> . Dacă este selectat <i>Pornit</i> , setați perioada de timp cât aparatul va aștepta înainte de activarea <i>Economizorului</i> . Opțiuni: 5, 10, 15, 30 sau 45 min.
	<i>Oprit</i>	
Pauză	<i>15 / 30 / 60 / 180 Secunde</i>	Setează numărul de secunde de inactivitate după care setările lucrării curente sunt resetate la valorile implicite. Utilizați opțiunea <i>Oprit</i> pentru a dezactiva opțiunea.
	<i>Oprit</i>	
Amprentă Nume RX	<i>Pornit</i>	Setat ca <i>Pornit</i> , activează informațiile despre emitent, ID-ul aparatului, numărul paginii, data și ora recepției și procentul de micșorare a imaginii de imprimat pe fiecare pagină a fiecărei recepții de documente. Informațiile sunt impri- mate în partea de jos a fiecărei pagini.
	<i>Oprit</i>	
Alarmă Sonoră	<i>Pornit</i>	Setat ca <i>Pornit</i> , activează alarma sonoră când intervin erori sau comunicatia fax se încheie.
	<i>Oprit</i>	

OPTIUNE	SETĂRI	DESCRIERE
Sunet Taste	<i>Pornit</i>	Setatarea <i>Pornit</i> va provoca un sunet la apăsarea fiecărei taste.
	<i>Oprit</i>	
Control Difuzor	<i>Pornit</i>	Difuzorul poate fi setat ca <i>Pornit</i> , <i>Oprit</i> sau <i>Com</i> . <i>Com</i> permite difuzorului să rămână pornit până ce aparatul corespondent răspunde.
	<i>Oprit</i>	
	<i>Com</i>	
Limba	<i>English, French, German, Italian, Spanish, Portuguese, Dutch, Danish, Swedish, Finnish, Norwegian, Russian</i>	Selectează limba ce va fi folosită pentru afisaj.
Localizare	<i>Inci</i>	Pentru a seta unitățile de măsură în sistemul în inci sau milimetri.
	<i>MM</i>	
Selectare Tară	<i>UK, Greece, Turkey, Ukraine, Slovenia, Russia, Yugoslavia, Australia, HongKong, NewZealand, SouthAfrica, Israel, Korea, K.Xerox, China, India, Asia STD, Malaysia, Singapore, USA/Canada, Brazil, Chile, Columbia, Mexico, Argentina, Peru, Germany, France, Austria, Switzerland, Italy, Spain, Portugal, Norway, Finland, Sweden, Netherlands, Denmark, Belgium, Hungary, Poland, Czech, Romania, Bulgaria, Ireland</i>	Setează <i>Tara</i> pentru o comunicare fax corectă pentru fiecare țară în parte.
Mod USB	<i>Rapid</i>	Pentru setarea vitezei USB. <i>Rapid</i> este modul implicit. Unii utilizatori pot întâmpina probleme în modul USB implicit. În acest caz, selectati modul <i>Lent</i> .
	<i>Lent</i>	
ID Aparat	<i>Fax</i>	Pentru introducerea numărului de fax si a numelui aparatului.
	<i>Nume</i>	
Data & Ora		Introduceti data si ora curente folosind <i>Tastatura Numerică</i> . Utilizati <i>Mod Ceas</i> pentru a seta formatul orar pe 12 sau 24 de ore.

OPTIUNE	SETĂRI	DESCRIERE
Mod Ceas	12 ore	Aparatul poate fi configurat să afișeze ora în formatul cu 12 sau 24 de ore.
	24 ore	
Economizor Toner	Pornit	Dacă este <i>Pornit</i> , aparatul realizează iesiri cu un contrast mai scăzut pentru a reduce consumul de toner. Funcția este utilă, în cazul documentelor interne sau a celor de probă.
	Oprit	
Stergere Exces Format	[00 - 30]	<p>Dacă opțiunea <i>Micsorare Auto</i> din <i>Setare Fax</i> este setată ca <i>Oprit</i> și documentul recepționat este la fel de lung sau mai lung ca hârtia selectată, aparatul va șterge imaginile în exces din partea inferioară a paginii.</p> <p>Dacă pagina recepționată depășește marginea de ștergere setată, se va imprima pe două coli de hârtie. Marginile pot fi setate între 0 și 30mm.</p>

Instalarea Software-ului

Sunt disponibil patru driveri:

- PCL5
- PostScript
- Twain
- ControlCentre

Procedura de instalare este identică pentru toți driverii. Puteti instala simultan toți driverii sau doar atâția câți doriți.



Instrucțiunile de mai jos sunt destinate instalării imprimării și scanării directe prin portul paralel sau USB. Pentru conectarea în rețea a aparatului Xerox WorkCentre M20i, vă recomandăm să contactați Administratorul de Sistem sau să consultați Ghidul pentru Administrarea Sistemului.

Xerox WorkCentre M20 și M20i pot fi conectate direct la Portul USB sau Paralel al unei Stații de Lucru gazdă. Un fișier cu un document poate fi transmis sau recepționat de la Stația de Lucru prin portul corespunzător pe Xerox WorkCentre M20 sau M20i.

Înainte de instalarea driverilor, asigurați-vă că s-a realizat conectarea prin Portul USB sau Paralel între aparatul Xerox WorkCentre M20 sau M20i și Stația de Lucru.



Pentru instrucțiuni privind conectarea prin Portul USB sau Paralel, consultați "Realizarea Conexiunilor" începând cu pagina 2-12.

Există trei etape necesare pentru instalarea aparatului pe un port pe o stație de lucru locală:

- Instalarea driver-ului.

Driverul corespunzător imprimantei trebuie să fie instalat pe stația de lucru.

- Setarea Stației de Lucru

Stația de lucru trebuie să fie configurată pentru a imprima pe WorkCentre M20i.

- Imprimare sau Scanare de Test

Ar trebui transmisă o lucrare de imprimare pentru a vă asigura că WorkCentre M20i a fost instalat și configurat corect.

Instalarea Driverului

Înainte de imprimarea directă, scanarea directă sau utilizarea ControlCentre prin *Portul Paralel sau USB*, va trebui să instalați un driver.

Procedura va instala driverul și îl va configura pentru portul local.

Pentru a instala un driver pe stația de lucru.

1

- Introduceți *CD-ul cu Driveri* în unitatea CD-ROM.

În câteva secunde, CD-ul ar trebui să ruleze automat și să apară ecranul de întâmpinare. Dacă acest lucru nu se petrece, treceți în meniul *Start*, selectați [Run] și alegeți unitatea CD. Selectați [Setup] și efectuați "click" pe [OK]. "Click" pe [OK] pentru a porni instalarea.



2

- Selectați limba pentru instalare și selectați [Continue] (Continuare). Este afișat ecranul cu driveri.



3

- Bifați căsuțele pentru driverii doriți, *PostScript, PCL, PC Scan* și *ControlCentre*.
- Selectați [Continue] (Continuare).



Puteti instala câți driveri doriți, bifând căsuțele corespunzătoare.

Selectia va fi confirmată.



- 4** ➤ Selectati [Continue] (Continuare) pentru a confirma optiunea dvs. si a instala driverul. Instalarea va continua prin transferul fisierelor.

 Dacă doriți să instalați mai mulți driveri, procesul de instalare va fi repetat pentru fiecare.

- 5** ➤ Selectati [Finish] (Finalizare) pentru a finaliza instalarea.

- 6** ➤ Opriti si apoi Porniti imprimanta.

 Pentru instructiuni privind pornirea si oprirea aparatului, consultati "Pornirea Aparatului" începând cu pagina 2-14.

- 7** ➤ Reinitializati *Statia de Lucru*.
Windows va detecta automat noua componentă hardware si va instala driverul corespunzător.
Urmati instructiunile pentru "*Setarea Statiei de Lucru*" de la pagina 2-26 pentru a continua instalarea.

Setarea Statiei de Lucru

Va trebui să configurați driverii imprimantei.

1

- La *Stafia de Lucru*, selectați [Printers and Faxes] din *Control Panel (Panoul de Comandă)*.



Locația acestei ferestre va diferi în funcție de sistemul de operare: din meniul Start>Settings sau direct din meniul Start.

Va fi afișată fereastra *Printers and Faxes (Imprimante și Faxuri)*.



Această fereastră va avea un aspect diferit, în funcție de sistemul de operare utilizat pe stația de lucru. Fereastra prezentată corespunde unui sistem de operare Windows XP.

2

- “Click” pe *Printer* și selectați [Properties] din meniul *File* sau prin butonul drept al mouseului. Va fi afișată fereastra cu proprietăți.



 Această fereastră va avea un aspect diferit, în funcție de sistemul de operare utilizat pe stația de lucru și tipul de driver instalat. Fereastra prezentată corespunde unui sistem de operare Windows XP.

- 3** ➤ “Click” pe separatorul [Porturi].
Separatorul *Porturi* va fi afișat.



- 4** ➤ Bifati caseta corespunzătoare pentru conectare.
Pentru o conectare prin portul paralel, bifati *LPT1*, *LPT2* sau *LPT3* în funcție de configurația stației de lucru. De obicei este *LPT1*.
Pentru o conectare prin *USB*, bifati caseta *USB*.
- 5** ➤ “Click” pe [OK].
Urmați instrucțiunile pentru *“Imprimare sau Scanare de Test”* la pagina 2-28 pentru a continua instalarea.

Realizarea unei Imprimări sau Scanări de Test

Pentru a vă asigura că aparatul *Xerox WorkCentre M20* sau *M20i* a fost instalat corect trebuie realizată o imprimare sau o scanare de test de la *Stafia de Lucru*.

Imprimarea de Test

Efectuați următorii pași:

- **1** Deschideți un document pe *Stafia de Lucru*.
- **2** Selectați *Xerox WC M20 Series* ca imprimanta pe care document va fi transmis.
- **3** Imprimați documentul selectat pe aparat și verificați dacă s-a imprimat corect.
Procesul de instalare este acum complet.

Scanarea de Test

- **1** Deschideți aplicația compatibilă Twain ce va fi utilizată pentru scanarea documentelor.
- **2** Urmăriți instrucțiunile furnizate în capitolul "*Scanarea*" ce începe la pagina 8-1 pentru a scana un document și a verifica dacă acesta este scanat corect.
Procesul de instalare este acum complet.

3 Copierea

Copierea digitală este disponibilă ca standard pe *Xerox CopyCentre C20, WorkCentre M20 si WorkCentre M20i*.

- Procedura de Copiere 3-2
- Functiile de Copiere Obisnuite. 3-6
- Functii Speciale de Copiere 3-10
- Utilizarea Modulului Întrerupere 3-14
- Functii Compatibile. 3-17

Procedura de Copiere

1 Selectati Modul de Copiere

- Asigurați-vă că apare *Ready to Copy*

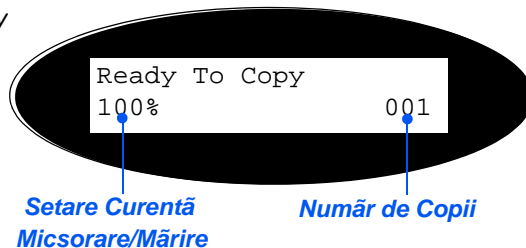

- Dacă este necesar, apăsați tasta [Copiere] **Tasta Copiere** pentru a modifica modul *Copiere*.

Tasta *Copiere* va rămâne aprinsă când este selectată.



2 Selectati Sursa de Alimentare cu Hârtie

- Pentru instrucțiuni privind alimentarea hârtiei, consultați "Alimentarea Hârtiei" la pagina 4-2.

Pentru specificații privind suporturile consultați "Specificații privind Suporturile" la pagina 12-7.

- Pentru a selecta o tavă pentru hârtie apăsați tasta [Alimentare Hârtie] până ce se aprinde indicatorul tăvi pe *Pictograma Aparatului*.

Tava 1 și *Tava Manuală* sunt disponibile standard, *Tava 2* este opțională.

Dacă indicatoarele luminoase ale ambelor tăvi apar simultan înseamnă că funcția *Comutare Auto Tăvi* este activă. Când una din tăvi rămâne fără hârtie, aparatul va trece automat pe cealaltă tavă.



Alimentare cu Hârtie



Când copiați pe un format de hârtie mai mic de A4/Letter, imaginea imprimată poate fi deplasată și reprodusă incorect, chiar dacă este selectat Încadrare Auto.

- Dacă este selectată *Tava Manuală*, va apărea opțiunea *Tip Hârtie*. Folosiți *Tastele de Navigare* pentru a selecta *Tipul de Hârtie* ce va fi alimentat și apăsați [Validare].

Dacă utilizați *Tava Manuală*, trebuie să alimentați suporturile corecte.



Taste de Navigare

Validare

3 Alimentați Originalele

Alimentatorul de Documente:

- Îndepărtați toate capsele și clemele de pe hârtie înainte de a o alimenta.
- Reglați ghidajele documentului la formatul necesar.
- Introduceți originalele, cu fața în sus în *Alimentatorul de Documente*.

Prima pagină ar trebui să fie deasupra cu capul spre partea din spate sau stângă a aparatului.

- Aliniați teancul față de muchia din spate și stângă a tăvii. Reglați ghidajele pentru a atinge ușor muchiile originalelor.



① Pot fi alimentate până la 50 de coli de 80 g/m². Gama de greutate este cuprinsă între 45 și 105 g/m². Gama de formate este de la B5 la Legal. Consultați "Specificatiile Scannerului și ale Copiatorului" la pagina 12-5 sau specificațiile pentru Alimentatorul de Documente.

Ecranul Documentului:

- Când utilizați Ecranul Documentului, asigurați-vă că nu există documente în Alimentatorul de Documente.
 - Ridicați Alimentatorul de Documente și poziționați originalul cu fața în jos pe Ecranul Documentului.
- Aliniați documentul cu săgeata de registru din colțul stâng din spate.
- Coborâți Alimentatorul de Documente.
- Lăsarea Alimentatorului de Documente deschis în timpul scanării va afecta calitatea imaginii și consumul de toner.*

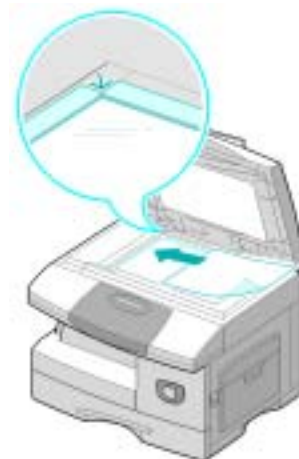
**4****Selectați Funcțiile pentru Copiere**

- Vor fi disponibile doar funcțiile importante pentru configurarea aparatului.
 - Apăsati tasta funcției dorite pentru Copiere de pe Panoul de Comandă.
- Funcțiile de bază pentru lucrările de Copiere sunt: *Mai Deschis/Mai Închis*, *Micsorare/Mărire*, *Fată-Verso*, *Colationate*, *Tip Original* și *Orig. Color*



Pentru informații despre toate funcțiile de Copiere disponibile, consultați "Funcțiile de Copiere Obisnuite" la pagina 3-6 și "Funcții de Copiere Speciale" la pagina 3-10.

Mai Deschis/Mai Închis**Tip Original****Micsorare/
Mărire****Fată/Verso****Colationate****Original Color**

- Utilizând Tastele de Navigare, selectați setarea necesară pentru funcție și apăsați [Validare].

5 Introduceți Cantitatea

- *Cantitatea maximă de copii este de 999.*
 - Utilizați *Tastatura Numerică* pentru a introduce numărul de copii dorit.
 - Dacă este necesar, apăsați [Anulează /Anulează Tot] pentru a șterge cantitatea curentă și a introduce una nouă.



Tastatura Numerică
Anulează/Anulează Tot

6

Apăsati Start

- *Puteti anula o lucrare de copiere în timp ce se execută apăsând de două ori tasta [Stop].*
 - Apăsati [Start] pentru a începe lucrarea de copiere.
 - Dacă funcția *Colationate* este *Activă* și documentul este alimentat de pe *Ecranul Documentului* va apărea [Scanati Alt Original?].
 - Pentru a scana un alt original, alimentați următorul original și utilizând *Tastele de Navigare* selectați [Da] și apăsați [Validare].

Continuați procedura până ce sunt scanate toate originalele.
 - Selectați [Nu] când toate originalele au fost scanate și apăsați [Validare].

Imprimarea va începe și copiile sunt livrate în *Tava de Iesire*.



Taste de Navigare *Start*

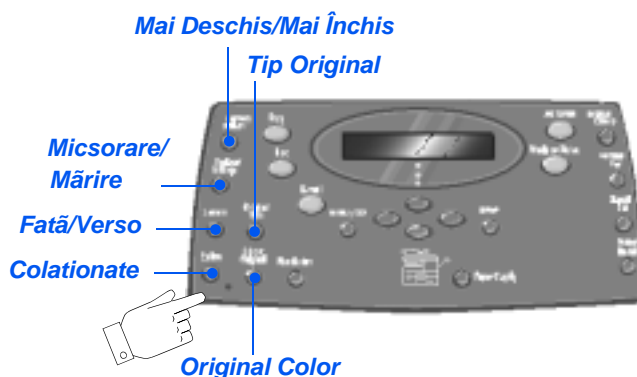

Funcțiile de Copiere Obisnuite

Sunt disponibile șapte funcții de bază pentru Copiere. Aceste funcții pot fi selectate folosind tastele cu funcții aflate pe *Panoul de Comandă*.



Descrierea Funcțiilor

FUNCTIE	OPTIUNI	INSTRUCTIUNI
Mai Deschis/Închis <ul style="list-style-type: none"> Reglati contrastul pentru documentele cu imagini sterse sau întunecate. 	5 Setări pentru Contrast	<ul style="list-style-type: none"> Apăsati [Copiere]. Apăsati [Mai Deschis/Mai Închis]. Folosind <i>Tastele de Navigare</i> selectati contrastul dorit. <p>De fiecare dată când este apăsată tasta blocul de selecție de pe afisaj se mută spre stânga sau dreapta; spre dreapta contrastul devine mai întunecat.</p> <ul style="list-style-type: none"> Apăsati [Validare] pentru a salva selecția.
Micsorare/Mărire <ul style="list-style-type: none"> Pentru a micșora sau mări o imagine de la 25% la 400%, în funcție de zona de alimentare utilizată. 	25 - 400% Micsorare/Mărire de la 25 la 400% folosind <i>Ecranul Documentului</i> și de la 25 la 100% folosind <i>Alimentatorul de Documente</i> .	<ul style="list-style-type: none"> Apăsati [Copiere]. Apăsati [Micsorare/Mărire]. Introduceți procentajul dorit folosind <i>Tastatura Numerică</i>. Numărul selectat apare pe ecranul de afisaj. Apăsati [Validare] pentru a salva selecția.

	Clonă	Utilizată pentru a imprima imagini multiple pe o singură coală de hârtie. Nr. de imagini produse este determinat automat având la bază formatul imaginii de pe original. <ul style="list-style-type: none"> Disponibil doar folosind Ecranul Documentului si dacă Alimentatorul de Documente este gol. 	<ul style="list-style-type: none"> Apăsati [Copiere]. Apăsati [Micsorare/Mărire]. Folosind <i>Tastele de Navigare</i>, selectati [Clonă] si apăsati [Validare]. <p><i>Clonă</i> apare pe afisaj.</p>
	Încadrare Auto	Pentru a micsora/mări imaginea si a o încadra auto pe formatul hârtiei. <ul style="list-style-type: none"> Disponibilă doar folosind Ecranul Documentului si dacă Alimentatorul de Documente este gol. 	<ul style="list-style-type: none"> Apăsati [Copiere]. Apăsati [Micsorare/Mărire]. Folosind <i>Tastele de Navigare</i>, selectati [Încadrare Auto] si apăsati [Validare]. <p><i>Încadrare Auto</i> apare pe afisaj.</p>
Fată-Verso <ul style="list-style-type: none"> Pentru a produce copii pe 1 sau 2 fete după originale pe 1 sau 2 fete 	1-1 Fată	Când originalele sunt imprimate pe o fată si doriti copii pe o fată.	<ul style="list-style-type: none"> Apăsati [Copiere]. Apăsati [2 Fete].
	1-2 Fată M. Lungă 	Când originalele sunt imprimate pe o fată si doriti copii fată-verso, în modul "cap la cap".	<ul style="list-style-type: none"> Folositi <i>Tastele de Navigare</i> pentru a selecta optiunea dorită si apăsati [Validare] pentru a salva. Folositi [Scanează Fata 2] pentru a scana fata 2. Pozitionati fata 2 pe <i>Ecranul Documentului</i> si selectati [Da] apoi [Validare] pentru a scana fata 2.
	1-2 Fete M. Scurtă 	Când originalele sunt imprimate pe o fată si sunt necesare copii fată-verso în format "cap-coadă".	<p>Continuati procedura până ce toate originalele sunt scanate.</p> <ul style="list-style-type: none"> Selectati [Nu] când toate originalele au fost scanate si apăsati [Validare].
	2-1 Fată M. Lungă 	Când originalele sunt imprimate fată-verso în formatul conventional "cap la cap" si aveti nevoie de copii pe copii pe o singură fată.	

	<p>2-1 Fată M. Scurtă</p> 	Când originalele sunt imprimate fată-verso în format "cap-coadă" și aveți nevoie de copii pe o singură fată.	➤
	2-2 Fete	Pentru originalele ce sunt imprimate fată-verso și doriți copii fată-verso după ele.	
<p>Colationate</p> <ul style="list-style-type: none"> • Pentru a produce seturi de copii colationate. 	Activat	Pentru a produce iesiri colationate ex. 2 copii după o lucrare de 3 pagini, va fi tralizat complet primul set și apoi se va continua cu cel de-al doilea set.	<ul style="list-style-type: none"> ➤ Apăsati [Copiere]. ➤ Apăsati [Colationate]. ➤ Folositi <i>Tastele de Navigare</i> pentru a selecta [Activat] și apăsați [Validare].
<p>Tip Original</p> <ul style="list-style-type: none"> • Pentru a selecta tipul de document ce va fi scanat. 	Text	Pentru documente ce conțin predominant text.	<ul style="list-style-type: none"> ➤ Apăsati [Copiere] ➤ Apăsati [Tip Original].
	Mixt	Pentru documente mixte, cu text și grafică.	<ul style="list-style-type: none"> ➤ Folositi <i>Tastele de Navigare</i> pentru a selecta opțiunea dorită și apăsați [Validare].
	Foto	Pentru fotografii.	
<p>Original Color</p> <ul style="list-style-type: none"> • Folosit în cazul scanării unui original color. 	Activat	Când scanati originale color.	<ul style="list-style-type: none"> ➤ Apăsati [Copiere]. ➤ Apăsati [Color Original]. ➤ Folositi <i>Tastele de Navigare</i> pentru a selecta [Activat] și apăsați [Validare].

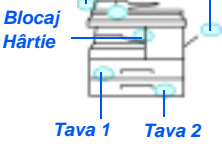
<p>Sursa de Hârtie</p> <ul style="list-style-type: none"> • Pentru a selecta sursa de hârtie. 	<p>Pictograma Stare</p>	<p>Pictograma de Stare identifică ce tavă pentru hârtie este selectată, când o tavă este goală și când intervin erori.</p> <p>Eroare Alimentator</p> <p>Documente Tava Manuală</p> 	<ul style="list-style-type: none"> ➤ Apăsati [Copiere]. ➤ Pentru a selecta o tavă pentru hârtie, apăsați tasta [Sursa de Hârtie] până ce indicatorul se aprinde. <p><i>Pictograma de Stare</i> identifică ce tavă pentru hârtie este selectată, când o tavă este goală și când intervin erori. <i>Pictograma de Stare</i> dispune de câte un indicator luminos pentru fiecare tavă.</p> <p>De fiecare dată când este apăsată tasta [Sursa de Hârtie] va fi selectată o tavă diferită și se va aprinde un indicator luminos verde pentru tava selectată. Când ambele indicatoare se aprind simultan, funcția <i>Comutare Auto Tăvi</i> este activă, permițând aparatului să trecă de la o tavă la alta.</p> <p>În cazul în care o tavă este goală, indicatorul luminos va clipi și se va auzi un ton de eroare.</p>
	<p>Tava Manuală</p>	<p>Pentru a anunța aparatul asupra tipului de hârtie alimentată în <i>Tava Manuală</i>.</p>	<ul style="list-style-type: none"> ➤ Dacă este selectată <i>Tava Manuală</i> va apărea opțiunea <i>Tip Hârtie</i>. Utilizați <i>Tastele de Navigare</i> pentru a selecta <i>Tipul de Hârtie</i> ce va fi alimentat și apăsați [Validare]. <p>Dacă utilizați <i>Tava Manuală</i>, reamintiți-vă să alimentați suportul de imprimare corespunzător.</p>

Functii Speciale de Copiere

Functiile speciale de *Copiere* disponibile pot fi accesate apăsând tasta *Meniu/lesire* si apoi selectând *Functii Copiere* de pe ecranul de afisaj.



Descrierea Functiilor

FUNCTIE	OPTIUNI	PENTRU SELECTARE
<p>Copire ID Card</p> <ul style="list-style-type: none"> • Pentru copierea ambelor fete ale unui doc. de identitate ex. carnet de sofer pe o coală de hârtie. 	-	<ul style="list-style-type: none"> ➤ Apăsati [Meniu/lesire]. ➤ Folosind <i>Tastele de Navigare</i> selectati [Functii Copiere] and apăsati [Validare]. ➤ Folositi <i>Tastele de Navigare</i> pentru a selecta [Copiere ID Card] and apăsati [Validare]. ➤ Va apare [Apăsati Start F.1]. Alimentati <i>Fata 1</i> a originalului pe <i>Ecranul Documentului</i> si apăsati [Start]. ➤ Repetati pt. <i>Fata 2</i> când apare [Apăsati Start F.2]. <p>Aparatul imprimă ambele fete ale documentului de identitate pe o fată a hârtiei.</p>

Stergere Muchie <ul style="list-style-type: none"> ● Pentru a "curăța" muchiile unui original ex. are muchiile arse, perforate sau cu urme de capse. 	Dezactivat	Pentru a dezactiva funcția.	<ul style="list-style-type: none"> ➤ Apăsati [Meniu/lesire]. ➤ Folosind <i>Tastele de Navigare</i> selectati [Funcții Copiere] și apăsați [Validare]. ➤ Folositi <i>Tastele de Navigare</i> pentru a selecta [Stergere Muchie] și apăsați [Validare]. ➤ Selectati optiunea <i>Stergere Muchie</i> dorită și apăsați [Validare] pentru a salva selectia.
	Muchii Orig Mic	Pentru a șterge 6 mm de pe muchiile documentului.	
	Perforatii Legare	Pentru a șterge 24 mm de pe muchia stângă a documentului.	
	Centru & Muchii Carte	Pentru a șterge 6 mm de pe muchia stângă și dreaptă a documentului.	
	Margine Contur	Pentru a crea un contur în jurul tuturor muchiilor documentului.	
Deplasare Margine <ul style="list-style-type: none"> ● Pentru a crea o margine de legare pt. doc. 	Dezactivat	Pentru a dezactiva funcția.	<ul style="list-style-type: none"> ➤ Apăsati [Meniu/lesire]. ➤ Folosind <i>Tastele de Navigare</i> selectati [Funcții Copiere] și apăsați [Validare]. ➤ Folositi <i>Tastele de Navigare</i> pentru a selecta [Deplasare Margine] și apăsați [Validare]. ➤ Selectati optiunea dorită <i>Deplasare Margine</i> și apăsați [Validare]. ➤ Dacă este necesar, introduceți o valoare utilizând <i>Tastatura Numerică</i> și apăsați [Validare].
	Centrare Auto	Pentru a centra imaginea pe hârtie.	
	Marginea Stângă	Pentru a introduce o valoare pt. marginea stângă	
	Marginea Dreaptă	Pentru a introduce o valoare pentru marginea din dreapta.	
	Marginea Superioară	Pentru a introduce o valoare pentru deplasarea pt. marginea superioară.	
	Marginea Inferioară	Pentru a introduce o valoare pentru deplasarea pentru marginea inferioară.	

Copiere Carte <ul style="list-style-type: none"> Folosită când copiați documente legate. Dacă documentul este prea gros, ridicați capacul până ce urechile sunt prinse de opritor și apoi închideți capacul. 	Dezactivat	Pentru a dezactiva funcția.	<ul style="list-style-type: none"> Utilizați Ecranul Documentului când copiați documente legate.
	Pg. Stângă	Pentru a scana și copia pagina stângă a unui document legat.	<ul style="list-style-type: none"> Apăsati [Meniu/lesire]. Folosind <i>Tastele de Navigare</i> selectați [Funcții Copiere] și apăsați [Validare].
	Pagina Dreaptă	Pentru a scana și copia pagina dreaptă a unui document legat.	<p>Folosiți <i>Tastele de Navigare</i> pentru a selecta [Copiere Carte] și apăsați [Validare].</p> <ul style="list-style-type: none"> Selectați opțiunea <i>Copiere Carte</i> dorită și apăsați [Validare].
	Ambele Pagini	Pentru a scana și copia ambele pagini ale unui document legat.	
Eliminare Auto <ul style="list-style-type: none"> Folosită când copiați originale ce necesită eliminarea fondului. 	Activat	Pentru a dezactiva funcția "Eliminare Auto".	<ul style="list-style-type: none"> Apăsati [Meniu/lesire].
	Dezactivat	Pentru a dezactiva funcția.	<ul style="list-style-type: none"> Folosind <i>Tastele de Navigare</i> selectați [Funcții Copiere] și apăsați [Validare]. Folosiți <i>Tastele de Navigare</i> pentru a selecta [Eliminare Auto] și apăsați [Validare]. Selectați [Activat] și apăsați [Validare].
Coperti <ul style="list-style-type: none"> Pentru a adăuga automat coperti la setul de copii folosind suporturi dintr-o altă tavă. 	Dezactivat	Pentru a dezactiva funcția.	<ul style="list-style-type: none"> Apăsati [Meniu/lesire].
	Fată	Pentru a adăuga o copertă frontală goală sau imprimată la setul de copii.	<ul style="list-style-type: none"> Folosind <i>Tastele de Navigare</i> selectați [Funcții Copiere] și apăsați [Validare]. Folosiți <i>Tastele de Navigare</i> pentru a selecta [Coperti] și apăsați [Validare].
	Spate	Pentru a adăuga o copertă goală sau imprimată la spatele setului de copii.	<ul style="list-style-type: none"> Selectați opțiunea <i>Coperti</i> dorită și apăsați [Validare].
	Fată & Spate	Pentru a adăuga o copertă goală sau imprimată în fata și spatele setului.	<ul style="list-style-type: none"> Selectați <i>Tava pentru Hârtie</i> ce conține copertile și apăsați [Validare]. Selectați [Goală] sau [Imprimată] în funcție de dorință și apăsați [Validare].

Transparente <ul style="list-style-type: none"> ● Pentru a crea un singur set de transparente cu separatoare goale sau imprimate. 	Dezactivat	Pentru a dezactiva functia.	<ul style="list-style-type: none"> ➤ Apăsati [Meniu/lesire]. ➤ Folosind <i>Tastele de Navigare</i> selectati [Functii Copiere] and apăsati [Validare]. ➤ Folositi <i>Tastele de Navigare</i> pentru a selecta [Transparente] and apăsati [Validare]. ➤ Folositi <i>Tastele de Navigare</i> pentru a selecta [Tava Manuală] si apăsati [Validare]. ➤ Folositi <i>Tastele de Navigare</i> pt. a selecta [Dezactivat], [Imprimate] sau [Goale] si apăsati [Validare]. ➤ Selectati o <i>Tavă pentru Hârtie</i> pentru separatoare si apăsati [Validare].
	T. Manuală	Pentru a crea un singur set de transparente cu separatoare goale sau imprimate după fiecare transparentă.	
Creare Brosuri <ul style="list-style-type: none"> ● Pentru a copia un document ca lucrare Fată-Verso si a aranja paginile pentru a produce o brosură când sunt împăturite. 	Activat	Pentru a activa functia "Creare Brosură".	<ul style="list-style-type: none"> ➤ Apăsati [Meniu/lesire]. ➤ Folosind <i>Tastele de Navigare</i> selectati [Functii Copiere] si apăsati [Validare]. ➤ Folositi <i>Tastele de Navigare</i> pentru a selecta [Creare Brosură] and apăsati [Validare]. ➤ Selectati [Activat] and apăsati [Validare].
	Dezactivat	Pentru a dezactiva functia.	
N pe Pagină <ul style="list-style-type: none"> ● Pentru a imprima 2 sau 4 originale micșorate pe o singură pagină. 	Dezactivat	Pentru a dezactiva functia.	<ul style="list-style-type: none"> ➤ Apăsati [Meniu/lesire]. ➤ Folosind <i>Tastele de Navigare</i> selectati [Functii Copiere] si apăsati [Validare]. ➤ Folositi <i>Tastele de Navigare</i> pentru a selecta [N pe Pagină] si apăsati [Validare]. ➤ Selectati optiunea <i>N pe Pagină</i> dorită si apăsati [Validare].
	2 pe Pag.	Pentru a imprima imagini de pe 2 originale pe o singură pagină.	
	4 pe Pag.	Pentru a imprima imagini de pe 4 originale pe o singură pagină.	

Utilizarea Modulului Întrerupere

Butonul Întrerupere este utilizat pentru a pune temporar pauză lucrării ce se copiază curent pentru a rula o lucrare mai urgentă. Această funcție este utilă dacă aparatul imprimă o lucrare mare, furnizându-vă acces la modul de Copiere pentru a rula lucrări mici, rapide.

1 Selectati Modul Copiere

- Întreruperea este disponibilă doar în modul de Copiere. Apăsati [Copiere] pentru a activa acest mod.



2 Selectati Modul Întrerupere

- Pentru a întrerupe lucrare de Copiere curentă apăsați [Întrerupere].
- Aparatul activează funcția Întrerupere și tasta Întrerupere va rămâne aprinsă.

Lucrarea intră în pauză după ce pagina curentă a fost imprimată sau originalul curent a fost scanat.



 Dacă lucrarea curentă nu poate fi întreruptă, va apare un mesaj.

3 Alimentați Originalele

- Eliminați toate capsele și clemele de pe hârtii înainte de a le alimenta.
- Alimentați originalele pentru lucrarea dorită în *Alimentatorul de Documente* sau alimentați un singur original pe *Ecranul Documentului*.



 Pentru instrucțiuni privind alimentarea originalilor consultați "Alimentarea Originalilor" de la pagina 3-3

4 Selectați Funcțiile pentru Întrerupere Lucrare

- Doar funcțiile relevante pentru configurația aparatului vor fi disponibile.

- Funcțiile de bază disponibile pentru lucrările de Copiere sunt *Mai Deschis/Mai Închis*, *Micsorare/Mărire*, *Fată-Verso*, *Colationate*, *Tip Original* și *Originale Color Original*.

 Pentru informații despre toate funcțiile de Copiere disponibile, consultați "Funcțiile de Copiere Obisnuite" la pagina 3-6 și "Funcțiile Speciale" la 3-10.

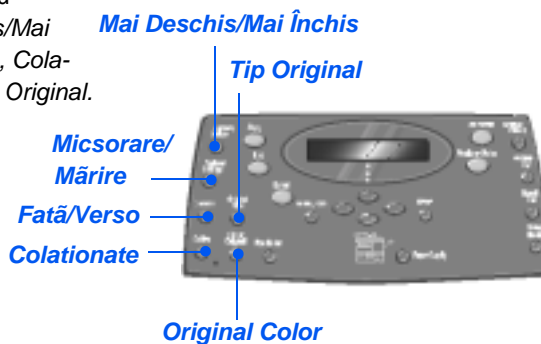

- Apăsati tasta cu funcția dorită și folosind *Tastele de Navigare* selectați setarea necesară pentru funcție. Apăsati [Validare].

5 Introduceți Cantitatea

- Cantitatea maximă de copii este 999.
- Utilizați *Tastatura Numerică* pentru a introduce numărul de copii dorit.



Tastatura Numerică

6 Apăsati Start

- Apăsati [Start] pentru a începe lucrarea *Înteruptă*.
- Dacă folosiți *Ecranul Documentului* și apare [Scanati Alt Orig.?], selectați [Da] pentru a scan alt original sau [Nu] dacă au fost scanate toate originalele; apăsați [Validare].

Lucrarea urgentă este imprimată.

Dacă este necesară o altă lucrare urgentă repetați procedura.



Taste de Navigare

Start

7 Reluați Lucrarea Curentă

- Pentru a relua lucrarea *înteruptă*, apăsați butonul [Înterupere].

Functia *Înterupere* este dezactivată.

- Dacă este necesar, reordonați și realimentați originalele în modul prezentat și apăsați [Start].

Lucrarea *înteruptă* este reluată.



Înterupere

Start

Funcții Compatibile

Tabelul de mai jos indică ce funcții sunt compatibile cu altele. De asemenea prezintă ce zonă de alimentare poate fi utilizată pentru o funcție ex. *Alimentatorul de Documente* sau *Ecranul Documentului*.

FUNCȚIE COPIERE		Alimentator/ Ecran Document	Cop. ID	Copiere Carte	Creare Brosuri	N pe Pag.	Stergere Muchie	Deplas. Margine	Eliminare Auto	Coperti	Trans- parente
<i>Copiere ID</i>		Ecran									
<i>Copiere Carte</i>		Ecran	X								
<i>Creare Brosuri</i>		Alimentator Doc.	X	X							
<i>N/Pag.</i>	<i>2 pe Pag.</i>	Ecran / Alimentator Documente	X	X	O						
	<i>4 pe Pag.</i>	Alimentator Doc.	X	X	X						
<i>Stergere Muchie</i>	<i>Muchii Orig. Mici</i>	Ecran	X	X	X	X					
	<i>Perforatii Leg</i>	Ecran / Alimentator Documente	X	X	X	O					
	<i>Centru si Muchii Carte</i>	Ecran	X	O	X	X					
	<i>Margine de Contur</i>	Ecran / Alimentator Documente	X	X	O	O					
<i>Deplas. Margine</i>	<i>Centrare Auto</i>	Ecran	X	X	X	X	O Doar Originale Mici				
	<i>Stângă</i>	Ecran / Alimentator Documente	X	O	X	X	O Nu Centru & Muchii Carte				
	<i>Dreaptă</i>	Ecran / Alimentator Documente	X	O	X	X	O Nu Centru & Muchii Carte				
	<i>Superioară</i>	Ecran / Alimentator Documente	X	O	X	X	O Nu Centru & Muchii Carte				
	<i>Inferioară</i>	Ecran / Alimentator Documente	X	O	X	X	O Nu Centru & Muchii Carte				
<i>Eliminare Auto</i>		Ecran / Alimentator Documente	X	O	O	O	O	O			
<i>Coperti</i>		Ecran / Alimentator Documente	X	O	X	X	O Nu Centru & Muchii Carte	O Nu Centrare Auto	O		
<i>Transparente</i>		Ecran / Alimentator Documente	X	O	X	X	O	O Nu Centrare Auto	O	X	
<i>M/M</i>	<i>%</i>	Ecran / Alimentator Documente	X	O	X	X	O Doar Perforatii Legare & Margine de Contur	X	O	O	O
	<i>Încadr. Auto</i>	Ecran	X	X	X	X	O Doar Originale Mici	X	O	X	O
	<i>Clonă</i>	Ecran	X	O	X	X	O Doar Originale Mici	X	O	X	O
<i>Colationate</i>		Ecran / Alimentator Documente	X	X	X	X	O Nu Centru & Muchii Carte	O	O	O	X

Semnificație:

- O = Compatibile
X = Incompatibile

4 Hârtia si Alte Suporturi

În mod standard există o *Tavă pentru Hârtie* si o *Tavă Manuală* pe Xerox *CopyCentre C20*, *WorkCentre M20* si *WorkCentre M20i*. A doua *Tavă pentru Hârtie* se poate achizitiona optional.

- Alimentarea Hârtiei 4-2
- Setarea Formatului Hârtiei 4-8
- Specificatiile Suporturilor 4-9

Alimentarea Hârtiei

Pregătirea Hârtiei pentru Alimentare

Înainte de a alimenta hârtie în *Tăvile pentru Hârtie*, filati muchiile. Această procedură separă colile de hârtie ce pot fi lipite unele de altele si reduce riscul blocajelor de hârtie.

 Pentru a evita blocajele de hârtie si alimentările gresite nu scoateti hârtia din ambalajul său decât atunci când este necesar.

Utilizarea Tăvilor pentru Hârtie

Alimentarea Tăvilor pentru Hârtie

Folosind instructiunile furnizate, alimentati hârtia în aparat. Sunt disponibile până la 2 *Tăvi pentru Hârtie*, în functie de configuratia aparatului. *Tăvile pentru Hârtie* pot retine maxim 550 de coli de hârtie obisnuită de 80 g/m².

1

- Pentru a alimenta hârtia, deschideti *Tava pentru Hârtie*.

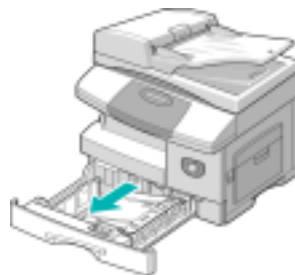
**2**

- Împingeti în jos placa până ce se blochează în pozitie.

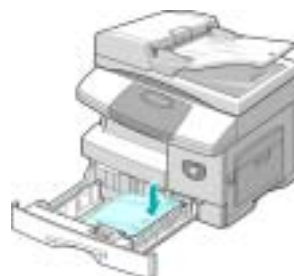

3

- Reglati ghidajul din spate al hârtiei la lungimea hârtiei.

El este presetat ca A4 sau Letter în functie de tară.

- Pentru a alimenta un alt format, ridicati ghidajul din spate din pozitia curentă si mutati-l după dorintă.

Ghidajul
din Spate

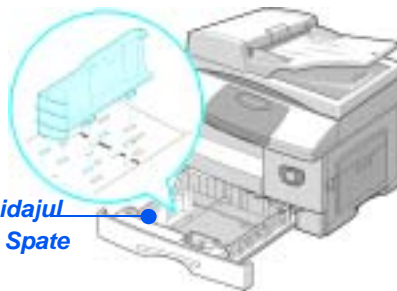

① Tăvile pentru hârtie pot retine maxim 550 de coli de 80 g/m². Puteti folosi doar hârtie de format A4, Letter sau Legal.

4

- Dacă întâmpinati probleme cu alimentarea hârtiei, întoarceți hârtia invers, iar dacă probleme continuă folosiți Tava Manuală.

- Filati hârtia si introduceți-o în tavă.

Dacă alimentati hârtie cu Antet, antetul trebuie să fie cu fata în sus iar muchia superioară a colii să fie pe partea dreaptă.

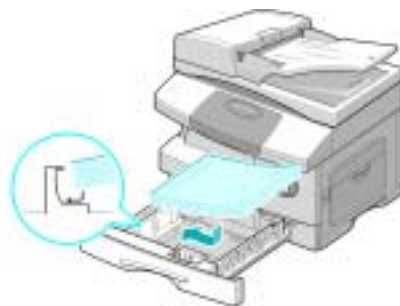

5

- Asigurați-vă că hârtia se află poziționată sub colturile metalice.

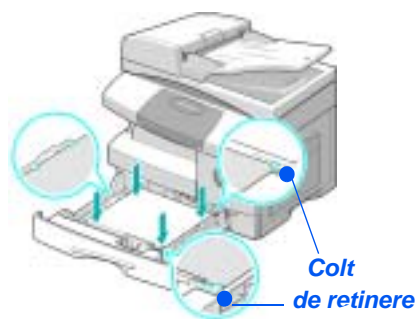

- Nu alimentați peste *Linia Maximă de Umplere*.

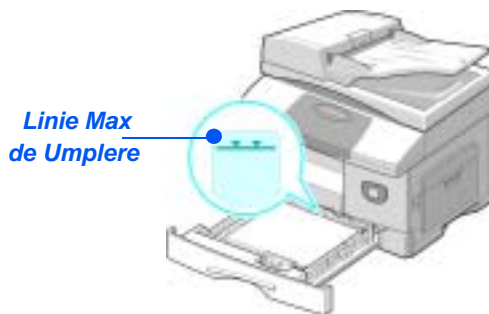

6

- Când imprimați de la PC, asigurați-vă că ați selectat Sursa de Hârtie și formatul corect al hârtiei din aplicația software.
- Poziționați ghidajul lateral ridicând și trăgând mânerul spre teancul de hârtie, până ce atinge ușor marginea teancului.

Nu permiteți ca ghidajul să apăsă prea tare muchia hârtiei.

- Închideți *Tava pentru Hârtie*.



Utilizați instrucțiunile din "Setarea Formatului Hârtiei" la pagina 4-8 pentru a seta formatul corect pentru Tava aleasă.

7

- Pentru a selecta o tavă, apăsați tasta [Sursa de Hârtie] până ce indicatorul tăvii dorite se aprinde pe *Pictograma de Stare*.

Tava 1 și *Tava Manuală* sunt disponibile în mod standard, *Tava 2* este opțională.

Dacă indicatoarele luminoase a ambelor tăvi se aprind împreună funcția *Comutare Auto Tăvi* este activă. Când o tavă rămâne fără hârtie, aparatul va trece automat pe cealaltă tavă.



Pictograma de Stare

Validare

Sursa de Alimentare cu Hârtie

Utilizarea Tăvii Manuale

Tava Manuală se află în partea dreaptă a aparatului. Ea poate fi închisă când nu este folosită, făcând aparatul mai compact. Utilizați *Tava Manuală* pentru a imprima transparente, etichete, plicuri sau cărți postale precum și pentru formatele și tipurile de hârtie ce nu se află curent alimentate în tăvile aparatului.

Suporturile acceptate pentru imprimare includ hârtia obișnuită de la 98 x 148 mm la formatul Legal (216 x 356 mm) și cu greutatea cuprinse între 60 g/m² și 160 g/m²

Următorul tabel prezintă pe scurt suporturile acceptate și înălțimea maximă a teancului de hârtie pentru fiecare tip.

TIP HÂRTIE	ÎNĂLȚIME MAXIMĂ TEANC
Hârtie Obisnuită/Colorată și Preimprimată	100 coli sau 9 mm
Plicuri	10 plicuri sau 9 mm
Transparente	30 coli sau 9 mm
Etichete	10 coli sau 9 mm
Carton	10 coli sau 9 mm

① Înălțimea este măsurată pe un teanc de coli întinse pe o suprafață dreaptă.

Alimentarea Tăvii Manuale

1

- *Eliminați ondularea cărților postale, a plicurilor și etichetelor înainte de a le alimenta în Tava Manuală.*
- Coborâți *Tava Manuală*, aflată în partea dreaptă a aparatului.
- Desfaceți *Suportul pentru Hârtie*.

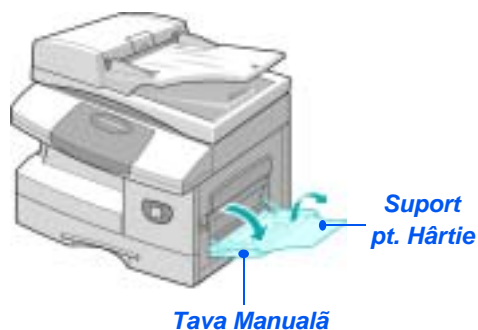

2

- Pregătiți un teanc de hârtii sau plicuri pentru a le alimenta, fi-lându-le sau flexându-le în față și spate. Aliniați muchiile pe o suprafață dreaptă.

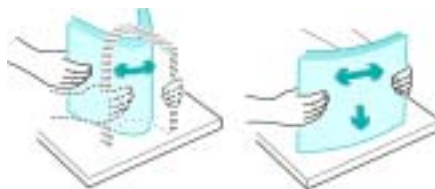

3

- *Tineti transparentele de muchii și evitați să atingeți fața ce va fi imprimată.*
- Alimentați suportul de imprimare cu fața de imprimat în jos și spre muchia dreaptă a tăvii.



4

- Reglați ghidajul hârtiei la lățimea teancului de suport de imprimare.

Asigurați-vă că nu ați alimentat prea mult suport de imprimare. Teancul nu trebuie să depășească *Linia Maximă de Umplere*.



5

- Pentru a selecta *Tava Manuală*, apăsați tasta [Sursă Hârtie] până ce indicatorul Tăvii Manuale se aprinde pe *Pictograma de Stare*.
- Când *Tava Manuală* este selectată va apare opțiunea *Tip Hârtie*. Utilizați *Tastele de Navigare* pentru a selecta *Tipul de Hârtie* ce va fi alimentat și apăsați [Validare].



Pictograma de Stare

Validare

Sursa de Alimentare cu Hârtie



Utilizați instrucțiunile din "Setarea Formatului Hârtiei" la pagina 4-8 pentru a seta formatul corect pentru tava Manuală.

Setarea Formatului Hârtiei

După alimentarea hârtiei în *Tăvile pentru Hârtie*, va trebui să setati *Formatul de Hârtie* implicit. Urmati instructiunile de mai jos pentru a seta *Formatul de Hârtie* implicit pentru fiecare tavă.

- **1** Apăsati butonul [Stare Aparat] de pe *Panoul de Comandă*.
- **2** Selectati [Stare Aparat] folosind *Tastele de Navigare* si apăsati [Validare].
Ecranul de afisaj va prezenta [Format Tava 1] pe linia inferioară a afisajului.
➤ Apăsati [Validare].
- **3** Utilizati *Tastele de Navigare* pentru a selecta *Formatul de Hârtie* dorit si apăsati [Validare] pentru a salva selectia.
➤ Repetati procedura pentru [Format Tava 2] dacă este disponibilă si [Format Tava Manuală].
- **4** Apăsati [Meniu/lesire] pentru a părăsi fiecare nivel de meniu si a reveni în modul În Așteptare.

Specificatii privind Suporturile

Formatele si Tipurile de Suporturi

Tabelul de mai jos identifică formatele de suporturi ce pot fi utilizate în *Tava pentru Hârtie* si *Tava Manuală* si capacitățile ce pot fi alimentate.

FORMAT SUPORT	CAPACITATE SURSĂ DE ALIMENTARE ^a			
	Tava pentru Hârtie		Tava Manuală	
Hârtie obisnuită				
Letter (8,5 x 11 inci)	DA	550	DA	100
Folio (8,5 x 13 inci)	DA	550	DA	100
Legal (8,5 x 14 inci)	DA	550	DA	100
Executive (7,25 x 10,5 inci)	NU	0	DA	100
A4 (210 x 297 mm)	DA	550	DA	100
B5 (182 x 257 mm)	NU	0	DA	100
A5 (148 x 210 mm)	NU	0	DA	100
Plicuri				
No. 10 (8,5 x 14 inci)	NU	0	DA	10
C5 (6,38 x 9,37 inci)	NU	0	DA	10
DL (110 x 220 mm)	NU	0	DA	10
Monarch (3,87 x 7,5 inci)	NU	0	DA	10
B5 (176 x 250 mm)	NU	0	DA	10
Etichete^b				
Letter (8,5 x 11 inci)	NU	0	DA	10
A4 (210 x 297 mm)	NU	0	DA	10
Transparente^b				
Letter (8,5 x 11 inci)	NU	0	DA	30
A4 (210 x 297 mm)	NU	0	DA	30
Card stocks^b				
A6 (105 x 148,5)	NU	0	DA	10
Post Card (4 x 6 inci)	NU	0	DA	10
Hagaki (5,83 x 8,27 inci)	NU	0	DA	10

- ① a. În funcție de grosimea hârtiei, capacitatea maximă poate fi redusă.
b. Dacă intervin blocaje alimentati câte o pagină pe rând prin Tava Manuală.

Indicatii privind Suporturile

Când selectati sau alimentati hârtie, plicuri sau alte suporturi speciale vă rugăm să țineți cont de următoarele indicatii:

- Încercarea de a imprima pe hârtie umedă, ondulată, încrețită sau ruptă poate provoca blocaje de hârtie sau o calitate slabă a imprimărilor.
- Utilizati doar hârtie de calitate destinată copiatoarelor. Evitati hârtia cu antete în relief, perforatii, sau cu o textură prea uniformă sau prea rugoasă.
- Depozitati hârtia în ambalajul original până la utilizare. Plasati cartoane, paleti sau rafturi sub pachetele cu hârtie, nu le asezati direct pe pardoseală. Nu asezati obiecte grele peste pachetele de cu hârtie. Feriti hârtia de umiditate sau alte conditii ce pot conduce la cutarea sau încrețirea hârtiei.
- În timpul depozitării, trebuie utilizate ambalaje rezistente la umiditate (orice pungă de plastic) pentru a preveni ca praful și umiditatea să contamineze hârtia.
- Întotdeauna utilizati hârtie sau alte suporturi ce este conformă cu specificatiile prezentate în *"Specificatii Generale" la pagina 12-6.*
- Utilizati doar plicuri bine realizate cu urechi bine tăiate:
 - NU utilizati plicuri cu bule de aer.
 - NU utilizati plicuri cu ferestre, autoadezive sau ce contin alte materiale sintetice.
 - NU utilizati plicuri deteriorate sau prost realizate.
- Este recomandat să alimentati tipurile speciale de hârtie câte o coală pe rând.
- Utilizati doar suporturile speciale recomandate pentru imprimantele laser.
- Pentru a preveni ca suporturile speciale, de genul transparentelor și etichetelor să se lipească între ele, îndepărtati-le din tava de iesire imediat după imprimare.
- Plasati transparentele pe o suprafață plană după eliminarea lor din aparat.
- Nu lăsați transparentele în tava pentru hârtie perioade lungi de timp. Ele pot acumula praf și murdărie, rezultând imprimări de slabă calitate.
- Pentru a evita petele provocate de amprente, manipulati transparentele și hârtia tratată cu atenție.
- Pentru a evita stergerea, nu expuneti mult timp transparentele imprimate la lumina solară.
- Depozitati suporturile nefolosite la temperaturi între 15°C și 30°C. Umiditatea relativă ar trebui să fie între 10% și 70%.
- Nu alimentati mai mult de 10 coli de suporturi speciale în *Tava Manuală*.

- Verificați ca materialul adeziv de pe etichete să poată suporta temperatura de 200°C timp de 0,1 secunde.
- Asigurați-vă că în spațiul dintre etichete nu există adeziv. Zonele expuse pot conduce la dezlipirea etichetelor în timpul imprimării, provocând blocaje de hârtie. Adezivul poate provoca deteriorarea componentelor aparatului.
- Nu alimentați o coală cu etichete de mai multe ori prin aparat. Adezivul de pe spatele etichetelor este conceput să suporte o singură trecere prin aparat.
- Nu utilizați etichete ce sunt separate de coala suport sau sunt încrêtite, au bule de aer sau sunt deteriorate în orice alt mod.

5 E-mail

E-mail este o functie standard pe *Xerox WorkCentre M20i* si o functie optională pentru aparatul *Xerox WorkCentre M20*.

- Transmiterea unui E-mail. 5-2
- Functii E-mail de Bază. 5-7
- Functii E-mail Speciale 5-9
- Utilizarea Agendei Globale cu Adrese 5-13

Transmiterea unui E-mail

Funcția *E-mail* vă permite să vă transmiteți documentele ca mesaje *E-mail* fără a vă deplasa la un PC. Documentul este transmis în căsuțele *E-mail* ale destinatarilor ca atașament.

Documentul pe care doriți să-l transmiteți este scanat și apoi atașat la *E-mail* ca fișier. Puteti introduce adresele de *E-mail* folosind *Tastatura* de pe panoul de comandă a aparatului sau le puteți extrage din agenda cu adrese locală folosind tasta *Agenda cu Adrese*.



Pentru a utiliza această funcție, trebuie realizate setările pentru rețea și *E-mail*. Vă este oferit Ghidul pentru Administrarea Sistemului ce conține instrucțiuni pentru setarea *E-mail*-ului. Pentru informații suplimentare contactați Administratorul de Sistem.

1

Alimentatorul de Documente:

- Îndepărtați toate capsele și clemele de pe hârtie înainte de a o alimenta.
- Reglați ghidajele documentului la formatul dorit.
- Introduceți originalele cu fața în sus în *Alimentatorul de Documente*.

Prima pagină ar trebui să fie deasupra, cu capul spre partea din spate sau stângă a aparatului.

- Aliniați teancul cu muchia stângă și din spate a tăvii. Reglați ghidajele pentru a atinge ușor muchiile originalelor.

Ghidajele
Documentului



① Pot fi alimentate până la 50 de coli de hârtie de 80 g/m². Gama de greutate este de la 45 la 105 g/m². Gama de formate este între B5 și Legal. Consultați secțiunea "Specificatii Scanner și Copiator" la pagina 12-5 pentru specificații privind Alimentatorul de Documente.

Ecranul Documentului:

- Când utilizați Ecranul Documentului, asigurați-vă că nu există documente în Alimentatorul de Documente.
 - Ridicați Alimentatorul de Documente și poziționați originalul cu fața în jos pe Ecranul Documentului.
 - Aliniați documentul cu săgeata de registratie din colțul din spate stânga.
 - Coborâți Alimentatorul de Documente.
- Lăsarea Alimentatorului de Documente deschis în timpul scanării va afecta calitatea imaginii.

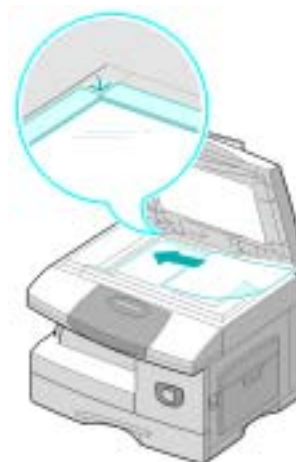

2

Selectați Tasta și Funcțiile pentru E-Mail

- Doar funcțiile relevante pentru configurația aparatului vor fi disponibile.
 - Apăsati tasta [E-mail] de pe Panoul de Comandă.
 - Apăsati tasta cu funcția E-mail dorită, de pe Panoul de Comandă.
 - Funcțiile de bază disponibile pentru lucrările E-mail sunt Fată-Verso, Tip Original, Original Color și Rezoluție.



Pentru informații despre toate funcțiile E-mail disponibile, consultați "Funcții E-mail de Bază" la pagina 5-7 și "Funcții E-mail Speciale" la pagina 5-9.

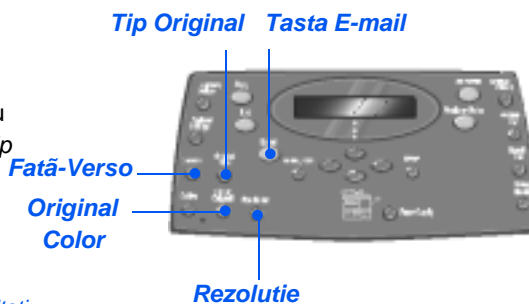

- Folosind Tastele de Navigare selectați setarea necesară pentru funcție și apăsați [Validare].

3 Introduceți Numele Expeditorului

- Ecranul E-mail va afișa *De la* sau *Numele de Conectare*, în funcție de setarea de autentificare.

Introduceți numele expeditorului folosind *Tastatura* și apoi apăsați tasta [Validare].

- Dacă a fost setată autentificarea, introduceți *Numele de Conectare* și *Parola*.



Pentru informații despre setarea autentificării, contactați Administratorul de Sistem.

4

- *Agenda Globală cu Adrese afișează adresele recuperate de pe serverul sistemului. Pentru informații suplimentare despre Agenda Globală cu Adrese, consultați "Utilizarea Agendei Globale cu Adrese" de la pagina 5-13.*

Introduceți Adresa de E-mail a Destinatarului

- Va apărea ecranul *Către*. Introduceți adresa de *E-mail* a destinatarului și apoi apăsați tasta [Validare].

Puteti introduce direct o adresă *E-mail* folosind *Tastatura*. Puteti include numere în adresa de *E-mail* folosind *Tastatura Numerică*.

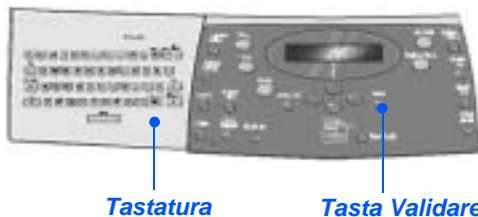

Tastatura

Tasta Validare

Puteti accesa si Agenda cu Adrese Locală apăsând tasta [Agenda cu Adrese]. Selectați [Local] și apăsați [Validare].

- Dacă ați optat pentru *Agenda cu Adrese Locală* sau *Globală*, tastați începutul adresei de *E-mail* și apăsați [Validare].

Adresa depozitată în *Agenda cu Adrese* ce corespunde cel mai bine caracterelor introduse va apărea pe ecran.

- Utilizați *Tastele de Navigare* pentru a selecta adresa dorită și apăsați [Validare].

5 Introduceți Destinatari Multipli

După introducerea primului destinatar, va apare mesajul *O Altă Adresă?*.

- Selectati [Adăugare] pentru a adăuga o adresă sau [Finalizare].

Numărul maxim de adrese ce poate fi introdus este de 10.

- Apăsati [Validare].
- Repetati procedura până ce toate adresele au fost introduse.



Another Address?
[Done]

6 Transmiteți către Sine

Va apare *Transmiteți către Sine?*.

- Selectati [Da] pentru a transmite o copie a E-mail-ului în propriul cont.
- Selectati [Nu] dacă nu este necesară o copie.
- Apăsati [Validare].

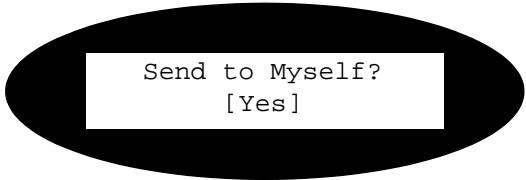

Send to Myself?
[Yes]

7 Verificați Adresele

Va apare *Verificați Adresele?*.

- Selectati [Da] pentru a verifica adresele introduse si dacă este necesar realizati modificări.
- Dacă nu este necesară verificarea, selectati [Nu].
- Apăsati [Validare].

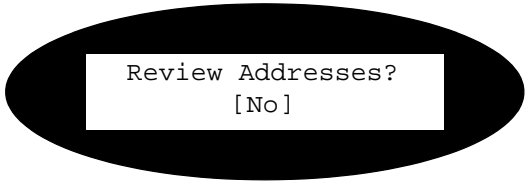

Review Addresses?
[No]

8 Introduceți un Subiect pentru Scrisoare

Va apare *Subiect Scrisoare*.

- Introduceți un subiect pentru scrisoare folosind *Tastatura*.
- Apăsati [Validare].

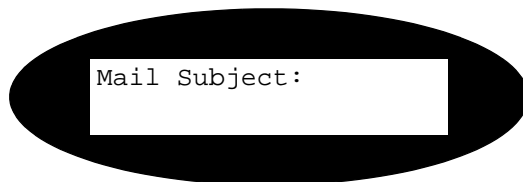

9 Selectați Tipul de Fisier

Va apare *Selectare Tip Fisier*. Utilizați această opțiune pentru a selecta tipul de fisier pe care vreți să-l transmiteți.

- Selectați [PDF] pentru Portable document Format sau [TIFF] pentru Tagged Image Format.
- Apăsati [Validare].

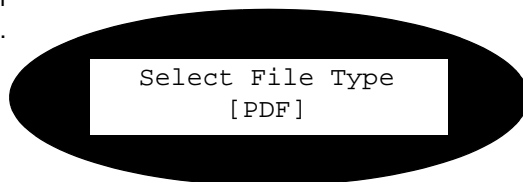

10 Apăsati Start

- Apăsati [Start] pt. a transmite E-mail.
- Dacă ecranul prezintă [Scanati Altul?], alimentați următorul original pe *Ecranul Documentului* și folosind *Tastele de Navigare* selectați [Da]. Apoi apăsați [Validare].

Continuați procedura până ce toate originalele vor fi scanate.

- Selectați [Nu] când toate originalele au fost scanate și apăsați [Validare].

E-mail-ul este transmis.



Funcții E-mail de Bază

Sunt disponibile patru funcții *E-mail* de bază. Aceste funcții pot fi selectate utilizând tastele cu funcții de pe *Panoul de Comandă*.

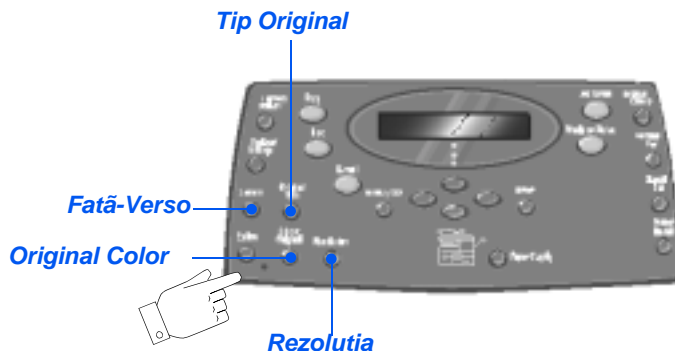

Descrierea Funcțiilor

FUNCTIE	OPTIUNI		INSTRUCTIUNI
Fată-Verso <ul style="list-style-type: none"> • <i>Selectati dacă originalele sunt Fată-Verso.</i> 	Da	Selectati dacă originalul este Fată-Verso.	<ul style="list-style-type: none"> ➤ Apăsati [E-mail]. ➤ Apăsati [Fată-Verso]. ➤ Utilizati <i>Tastele de Navigare</i> pt. a selecta optiunea dorită si apăsați [Validare] pt. a salva selectia.
	Nu	Selectati dacă originalul este pe O Fată.	
Tip Original <ul style="list-style-type: none"> • <i>Pentru a selecta tipul de document ce va fi scanat.</i> 	Text	Pentru documente ce contin preponderent text.	<ul style="list-style-type: none"> ➤ Apăsati [E-mail]. ➤ Apăsati [Tip Original]. ➤ Utilizati <i>Tastele de Navigare</i> pentru a selecta optiunea dorită si apăsați [Validare].
	Mixt	Pentru documente cu text si grafică.	
	Foto	Pentru fotografii.	
Original Color <ul style="list-style-type: none"> • <i>Folosit pentru a scana si transmite un original color.</i> 	Activat	Pentru a scana un original color si a-l transmite unui destinatar. <ul style="list-style-type: none"> • <i>Destinatarul trebuie să poata receptiona un e-mail color.</i> 	<ul style="list-style-type: none"> ➤ Apăsati [E-mail]. ➤ Apăsati [Color Original]. ➤ Utilizati <i>Tastele de Navigare</i> pt. a selecta [Activat] apăsați si [Validare].

Rezolutia <ul style="list-style-type: none"> • Pentru a mări conturarea si claritatea. 	100 dpi	Scanează folosind o rezoluție de 100 x 100 puncte pe inci (dpi). Produce o imagine de calitate slabă ce poate fi procesată rapid	<ul style="list-style-type: none"> ➤ Apăsati [E-mail]. ➤ Apăsati [Rezoluție]. ➤ Utilizati <i>Tastele de Navigare</i> pentru a selecta opțiunea dorită si apăsați [Validare].
	200 dpi	Scanează folosind o rezoluție de 200 x 200 dpi. Este setarea implicită ce produce imagini de calitate bună după majoritatea originalelor ce contin text.	
	300 dpi	Scanează folosind o rezoluție de 300 x 300 dpi. Folositi această setare pt. a produce imagini de calitate mare dacă este necesară o definiție mai bună.	
	400 dpi	Scanează folosind o rezoluție de 400 x 400 dpi. Produce iesiri de calitate excelentă, ideale pentru grafică si fotografii. Procesarea poate dura mai mult.	

Funcții E-mail Speciale

Funcțiile speciale *E-mail* disponibile pot fi accesate prin apăsarea tastei *Meniu/lesire* și apoi selectarea *Funcțiilor E-mail* de pe ecran.



Descrierea Funcțiilor

FUNCTIE	OPTIUNI		PENTRU A SELECTA
Grup de Mail <ul style="list-style-type: none"> Puteti depozita mai multe adrese E-mail într-un anumit Grup. 	Nou	Pentru a crea un nou Grup.	<ul style="list-style-type: none"> Apăsati [Meniu/lesire]. Selectati [Funcții E-mail] și apăsati [Validare]. Selectati [Grup de Mail] și apăsati [Validare]. Selectati [Nou] și apăsati [Validare]. Introduceti <i>Numele Grupului</i> folosind <i>Tastatura</i> și apăsati [Validare]. Dacă nu este introdus <i>Numele Grupului</i>, va apare <i>Numărul Grupului</i>. Introduceti o adresă E-mail pentru a fi inclusă în <i>Grup</i> folosind <i>Tastatura</i> și apăsati [Validare]. Puteti include numere în adresa e-mail folosind <i>Tastatura Numerică</i>. Apăsati [Validare]. [Validare]. Când afisajul prezintă [O Altă Adresă?], selectati [Adăugare] și apăsati [Validare]. Continuati să adăugati adrese până ce toti destinatarii au fost adăugati la <i>Grup</i> și selectati [Finalizare] și apăsati [Validare].

	Editare	Pentru a edita un Grup existent.	<ul style="list-style-type: none"> ➤ Apăsati [Meniu/lesire]. Selectati [Functii E-mail] si apăsati [Validare].
	Stergere	Pentru a sterge un Grup existent.	<ul style="list-style-type: none"> ➤ Selectati [Grup Mail] si apăsati [Validare]. ➤ Selectati [Editare] / [Stergere] si apăsati [Validare]. ➤ Introduceți <i>Numărul</i> sau <i>Numele Grupului</i> si apăsati [Validare]. ➤ Dacă editati, modificati <i>Numele Grupului</i>, <i>Adăugati</i> sau <i>Stergeti</i> adrese si modificati <i>Tipul Fisierului</i> după dorință. Apăsati [Validare]. ➤ Dacă stergeti, va apare o fereastră de confirmare. Selectati [Da] si apăsati [Validare].
	Transmitere	Utilizat pentru a transmite E-mail-uri către un Grup.	<ul style="list-style-type: none"> ➤ Alimentati originalele si apăsati tasta [E-mail]. ➤ Apăsati [Meniu/lesire]. Selectati [Functii E-mail] si apăsati [Validare]. ➤ Selectati [Grup Mail] si apăsati [Validare]. ➤ Selectati [Transmitere] si apăsati [Validare]. ➤ Introduceți <i>Numărul Grupului</i> si apăsati [Validare]. ➤ Introduceți <i>numele Expeditorului</i> si selectati alte functii, după dorință. ➤ Apăsati [Start] pentru a activa lucrarea.

Local Address Book <ul style="list-style-type: none"> ● Puteti depozita adresele E-mail, utilizate frecvent, în memoria aparatului, în Agenda cu Adrese Locală 	Nou	Pentru a adăuga intrări în Agenda cu Adrese Locală.	<ul style="list-style-type: none"> ➤ Apăsati [Meniu/lesire]. Selectati [Functii E-mail] si apăsati [Validare].
	Editare	Pentru a edita intrări din Agenda cu Adrese Locală.	<ul style="list-style-type: none"> ➤ Selectati [Ag. Adrese Locală] si apăsati [Validare]. ➤ Selectati [Nou], [Editare], [Stergere], apăsati [Validare].
	Stergere	Pentru a sterge intrările din Agenda cu Adrese Locală.	<ul style="list-style-type: none"> ➤ Pentru noile intrări, introduceti numele folosind <i>Tastatura</i> si apăsati [Validare]. Apoi introduceti adresa de E-mail si apăsati [Validare] ➤ Pentru a edita sau sterge o intrare, parcurgeti lista cu adresele de email si apăsati [Validare]. <hr/> <p> Dacă adresa selectată aparține unui utilizator autorizat, înregistrat de administratorul de sistem sau este o adresă dintr-un Grup de mail, va apare mesajul "Intrare Needitabilă".</p> <hr/> <ul style="list-style-type: none"> ➤ Pentru a adăuga, edita sau sterge o altă adresă de e-mail, repetati procedura.
	Transmitere	Pentru a transmite către adresele de E-mail depozitate în Agenda Locală.	<ul style="list-style-type: none"> ➤ Alimentati originalele si apăsati tasta [E-mail]. ➤ Apăsati [Meniu/lesire]. Selectati [Functii E-mail] si apăsati [Validare]. ➤ Selectati [Ag. Adrese Locală], apăsati [Validare]. ➤ Selectati [Transmitere] si apăsati [Validare]. ➤ Introduceti primele litere din adresa E-mail si apăsati [Validare]. Adresa corespondentă va apare. Selectati adresa dorită folosind <i>Tastele de Navigare</i> si apăsati [Validare]. ➤ Selectati o altă adresă. Apăsati [Validare]. ➤ Introduceti numele Expeditorului si selectati alte functii, după dorință. ➤ Apăsati [Start] pentru a activa lucrarea.

Print Address Book <ul style="list-style-type: none"> ● Utilizati functia pentru a imprima o listă cu e-mail-urile individuale, de grup sau toate depozitate în Agenda Locală. 	Adresă Individuală	Pentru a imprima o listă a adreselor E-mail individuale.	<ul style="list-style-type: none"> ➤ Apăsati [Meniu/lesire]. ➤ Folosind <i>Tastele de Navigare</i> selectati [Functii E-mail] si apăsati [Validare]. ➤ Selectati [Impr. Ag. Adrese] si apăsati [Validare]. ➤ Selectati optiunea dorită si apăsati [Validare]. <p>Lista selectată se imprimă.</p>
	Adresă de Grup	Pentru a imprima o listă a E-mail-urilor de Grup.	
	Toate	Pentru a imprima atât listele cu E-mail-uri Individuale cât si cele de Grup.	

Utilizarea Agendei Globale cu Adrese

Agenda Globală cu Adrese trebuie setată pentru a putea recupera adrese de E-mail de pe un server LDAP. *Agenda Globală cu Adrese* funcționează în mod asemănător cu *Agenda cu Adrese Locală*, cu excepția faptului că nu puteți, adăuga, edita sau șterge utilizatori.

- **1** Alimentati originalele si apăsați tasta [E-mail].
- **2** Pentru a accesa *Agenda Globală cu Adrese* apăsați tasta [Agendă Adrese] si selectati [Global].
- **3** Începeți să introduceți adresa de E-mail în câmpul *Către*:
 - După ce ati introdus câteva caractere, apăsați [Validare]. Aparatul va căuta adresele de E-mail pe serverul LDAP ce corespund caracterelor introduse.
 - Dacă nu ati introdus caractere suficiente, va apare un mesaj ce vă va solicita să introduceți mai multe caractere.
 - Va apare o listă cu adrese de E-mail ce va corespunde caracterelor introduse.
 - Utilizând *Tastele de Navigare*, parcurgeți lista cu adrese si găsiți adresa corectă. Apoi apăsați [Validare].
- **4** Utilizati [Adăugare] pentru a introduce o altă adresă, numărul maxim de adrese pe care îl puteți introduce este 10.
 - După introducerea tuturor adreselor, selectati [Finalizat] and apăsați [Validare].
- **5** Introduceți numele Expeditorului si selectati alte functii, după dorință.
 - Apăsați [Start] pentru a activa lucrarea.

6 Operarea Fax

Functia *Fax* este disponibilă ca standard pe aparatul *Xerox WorkCentre M20i*.

- Procedura de Operare Fax. 6-2
- Metode de Formare 6-6
- Functiile Fax de Bază 6-8
- Functiile Fax Speciale. 6-10
- Cutia Postală. 6-14
- Optiuni pentru Setarea Fax. 6-19

Procedura de Operare Fax

1 Alimentați Originalele

Alimentatorul de Documente:

- Îndepărtați toate capsele și clemele de pe documente înainte de alimentare.
- Reglați ghidajele documentului la formatul dorit.
- Introduceți originalele în Alimentatorul de Documente, cu fața în sus.

Prima pagină ar trebui să fie deasupra cu capul spre partea din spate sau stânga a aparatului.

- Aliniați teancul cu muchia stângă și din spate a tăvii. Reglați ghidajele pentru a atinge ușor muchiile originalelor.

Ghidajele
Documentului



① Pot fi alimentate până la 50 de coli de hârtie de 80 g/m². Gama de greutate: 45 - 105 g/m²
Gama de formate este de la B5 la formatul Legal. Consultați secțiunea "Specificatii Scanner și Copiator" la pagina 12-5 pentru specificații privind Alimentatorul de Documente.

Ecranul Documentului:

- Când utilizați Ecranul Documentului, asigurați-vă că nu există documente în Alimentatorul de Documente.
 - Ridicați Alimentatorul de Documente și poziționați originalul cu fața în jos pe Ecranul Documentului.

Aliniați originalul cu săgeata de registrație din colțul din stânga spate.

- Coborâți Alimentatorul de Documente.
- Lăsarea Alimentatorului de Documente deschisă în timpul scanării va afecta calitatea imaginii și consumul de toner.



- La finalizarea lucrării, asigurați-vă că Alimentatorul de Documente este închis.

2

Selectați tasta Fax

- Apăsati tasta [Fax] pentru a activa modul Fax.

Tasta Fax va rămâne aprinsă atunci când este selectată.



3 Selectati Functiile Fax

- Pentru informatii suplimentare despre functiile Fax disponibile, consultati "Funcții Fax de Bază" la pagina 6-8 si "Funcții Fax Speciale" la pagina 6-10.

- Apăsati tasta functiei dorite Fax de pe Panoul de Comandă.

Funcțiile de bază disponibile pentru lucrările Fax sunt *Mai Deschis/Mai Închis*, *Fată-Verso*, *Tip Original*, *Original Color* si *Rezolutie*.



Pentru informatii despre toate functiile Fax disponibile, consultati "Funcții Fax de Bază" la pagina 6-8 si "Funcții Fax Speciale" la pagina 6-10.

Mai Deschis/Mai Închis

Tip Original

Fată/Verso

Original Color

Rezolutie



- Folosind *Tastele de Navigare* selectati setarea dorită pentru functie si apăsați [Validare].

4 Introduceți Numărul de Fax

- Sunt disponibile mai multe metode pentru introducerea numărului aparatului fax corespondent, pentru informatii suplimentare consultati "Metode de Formare" la pagina 6-6.

- Utilizati *Tastatura Numerică* pentru a introduce numărul de telefon al aparatului fax corespondent.
- Dacă este introdus un număr incorect, utilizati *Tastele de Navigare* pentru a selecta nr. incorect si apoi introduceti numărul corect.

Apăsând tasta [Anulează/Anulează Tot] se va sterge întreg numărul de fax introdus.



Tastatura Numerică

Anulează/Anulează Tot

5 Apăsati Start

- Apăsati [Start] pt. a începe lucrarea.
- Dacă pe ecran apare [Scanati Alt Original?] si trebuie scanat un alt original, alimentati următorul original si selectati [Da]. Apăsati [Validare].
- Selectati [Nu] când toate originalele au fost scanate si apoi apăsați [Validare].

Continuati procedura până ce toate originalele sunt scanate.

Fax-ul este scanat si transmis.



6 Starea Lucrării

- Pentru a vizualiza starea unei lucrări, apăsați tasta [Stare Lucrare].
- Va apare o listă cu lucrările curente si detalii despre ele.
- Pentru a adăuga o pagină unei lucrări, selectati lucrarea folosind *Tastele de Navigare* si [Validare]. Alimentati originalul si selectati [Adăugare Pagină?] si [Validare].
- Pentru a șterge o lucrare, selectati lucrarea si apăsați [Validare]. Selectati [Anulare Lucrare?] si apăsați [Validare]. Va apare un mesaj de confirmare, selectati [1:Da] si apăsați [Validare].
- Apăsati [Meniu/lesire] pentru a părăsi meniul *Stare Lucrare*.

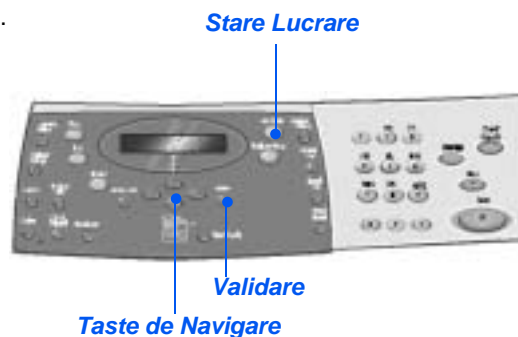

Metode de Formare

Există mai multe metode ce pot fi folosite pentru introducerea unui număr de fax sau a unui număr de grup de fax-uri. Tabelul de mai jos explică toate metodele de formare disponibile.

METODĂ DE FORMARE	INSTRUCȚIUNI
<p>Formare de la Tastatură</p> <ul style="list-style-type: none"> ● <i>Utilizată când se introduce numărul fax-ului corespondent de la Tastatură</i> 	<ul style="list-style-type: none"> ➤ Alimentați originalele și selectați tasta [Fax]. ➤ Utilizați <i>Tastatura Numerică</i> pentru a introduce numărul aparatului fax corespondent. ➤ Apăsati [Start] pentru a transmite fax-ul.
<p>Formare Rapidă</p> <ul style="list-style-type: none"> ● <i>Utilizată pentru a accesa un număr de fax ce a fost depozitat anterior în memoria aparatului.</i> 	<ul style="list-style-type: none"> ➤ Alimentați originalele și selectați tasta [Fax]. ➤ Programați funcțiile necesare pentru lucrare. ➤ Apăsati [Formare Rapidă] și introduceți nr. <i>Form. Rapidă</i> (1-200). Va apărea numele și originalul este scanat în memorie, pregătit pentru a fi transmis. ➤ Dacă originalul este alimentat pe <i>Ecranul Documentului</i>, veți fi întrebați dacă doriți să transmiteți altă pagină. Selectați [Da] pt. alte originale sau [Nu] pt. a începe trans. Apăsati [Validare]. Numărul de fax depozitat în locația pentru formare rapidă va fi format automat și fax-ul este transmis.
<p>Formare în Grup</p> <ul style="list-style-type: none"> ● <i>Utilizată pentru a accesa un grup de numere ce au fost memorate anterior în memoria aparatului.</i> 	<ul style="list-style-type: none"> ➤ Alimentați originalele și selectați tasta [Fax]. ➤ Programați funcțiile necesare pentru lucrare. ➤ Apăsati [Formare în Grup] și introd. nr. <i>Formare în Grup</i> (1-200). ➤ Când numărul dorit apare, apăsați [Validare]. Originalul este scanat în memorie. ➤ Dacă originalul este alimentat pe <i>Ecranul Documentului</i>, veți fi întrebați dacă doriți să transmiteți altă pagină. Selectați [Da] pt. alte originale sau [Nu] pt. a începe trans. Apăsati [Validare]. Aparatul transmite automat fax-ul către fiecare număr din <i>Grup</i>.

<p>Formare Manuală în Grup</p> <ul style="list-style-type: none"> ● <i>Utilizată pentru a programa manual o transmisie către mai multe destinații.</i> 	<ul style="list-style-type: none"> ➤ Alimentați originalele și selectați tasta [Fax]. ➤ Apăsati [Grup Manual]. Ecranul vă va solicita un număr fax de destinație. ➤ Introduceți primul număr de fax și apăsați [Validare]. ➤ Va apărea "Alt Nr.?". Selectați [Da] pentru a adăuga un alt număr și apăsați [Validare]. ➤ Repetați procedura până ce toate numerele au fost introduse. Apoi selectați [Nu] și apăsați [Validare]. <p>Originalele sunt scanate și transmise fax către destinațiile introduse.</p>
<p>Formare Manuală</p> <ul style="list-style-type: none"> ● <i>Utilizată pentru a forma numărul de fax cu linia telefonică deschisă.</i> 	<ul style="list-style-type: none"> ➤ Alimentați originalele și selectați tasta [Fax]. ➤ Apăsati [Formare Manuală]. Se aude tonul de formare și pe ecranul LCD apare "Telefon". ➤ Formați numărul de fax. Când se aude tonul de fax, apăsați [Start] pentru a începe transmisia fax.
<p>Reformare</p> <ul style="list-style-type: none"> ● <i>Numerele ce au fost deja introduse recent pot fi accesate rapid folosind funcția Reformare.</i> 	<ul style="list-style-type: none"> ➤ Alimentați originalele și selectați tasta [Fax]. ➤ Apăsati [Pauză/Reformare]. Ultimul număr este format automat și originalele sunt scanate și transmise fax. <hr/> <ul style="list-style-type: none"> ➤ Alimentați originalele și selectați tasta [Fax]. ➤ Apăsati [Pauză/Reformare] pentru aproximativ 2 secunde. <i>Memoria pentru Reformare</i> din aparat păstrează ultimele 10 numere formate. ➤ Folosind <i>Tastele de Navigare</i>, selectați numărul dorit și apoi apăsați [Validare]. ➤ Apăsati [Start] pentru a forma numărul. Fax-ul este scanat și transmis automat.

Funcțiile Fax de Bază

Sunt disponibile cinci funcții Fax de bază. Aceste funcții pot fi selectate folosind tastele de pe *Panoul de Comandă*.

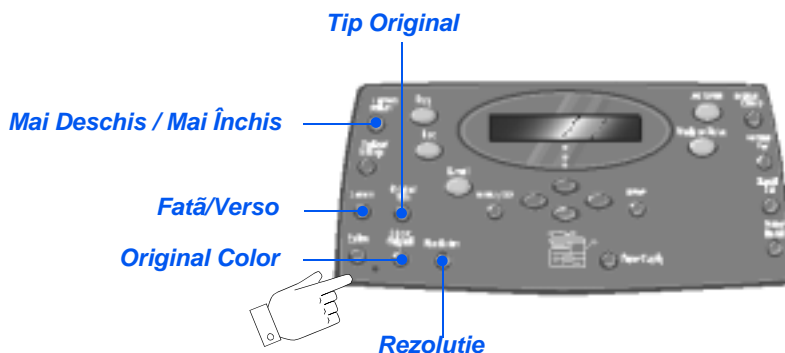

Descrierea Funcțiilor

FUNCTIE	OPTIUNI	INSTRUCTIUNI
Mai Deschis/Închis <ul style="list-style-type: none"> Reglati contrastul pentru documentele cu imagini sterse sau întunecate. 	5 Setări pentru Contrast	<ul style="list-style-type: none"> ➤ Apăsati [Fax]. ➤ Apăsati [Mai Deschis/Mai Închis]. ➤ Folosind <i>Tastele de Navigare</i> selectati o setare pentru contrast. <p>De fiecare dată când este apăsată tasta blocul de selectie de pe afisaj se mută spre stânga sau dreapta; spre dreapta contrastul devine mai întunecat.</p> <ul style="list-style-type: none"> ➤ Apăsati [Validare] pentru a salva selectia.
Fată-Verso <ul style="list-style-type: none"> Selectati dacă originalele sunt Fată-Verso. 	Da Selectati dacă originalul este Fată-Verso.	<ul style="list-style-type: none"> ➤ Apăsati [Fax]. ➤ Apăsati [Fată-Verso]. ➤ Folosind <i>Tastele de Navigare</i>, selectati optiunea dorită si apăsați [Validare].
	Nu Selectati dacă originalul este pe O Fată.	

Tip Original <ul style="list-style-type: none"> ● Pentru a selecta tipul de document ce va fi scanat. 	Text	Pentru documente ce contin predominant text.	<ul style="list-style-type: none"> ➤ Apăsati [Fax]. ➤ Apăsati [Tip Original]. ➤ Folosind <i>Tastele de Navigare</i>, selectati optiunea dorită si apăsați [Validare].
	Mixt	Pentru documente mixte, cu text si grafică.	
	Foto	Pentru fotografii.	
Original Color <ul style="list-style-type: none"> ● Folosit în cazul scanării unui original color. 	Activat	<p>Când scanati originale color si le transmiteti către un fax corespondent.</p> <ul style="list-style-type: none"> ● <i>Aparatul corespondent trebuie să poată receptiona un fax color pentru a utiliza această functie.</i> 	<ul style="list-style-type: none"> ➤ Apăsati [Fax]. ➤ Apăsati [Color Original]. ➤ Folosind <i>Tastele de Navigare</i>, selectati [Activat] si apăsați [Validare].
Rezolutia <ul style="list-style-type: none"> ● Pentru a mări conturarea si claritatea. 	Standard	Pentru documente ce au caractere de dim. normale	<ul style="list-style-type: none"> ➤ Apăsati [Fax]. ➤ Apăsati [Rezolutie]. ➤ Folosind <i>Tastele de Navigare</i>, selectati optiunea dorită si apăsați [Validare].
	Fin	Pentru documente ce contin caractere mici sau linii fine. Utilizată si când transmiteti un fax color.	
	Super Fin	Pentru documente ce contin detalii extrem de fine. Valabil doar când aparatul corespondent suportă rezolutia <i>Super Fin</i> .	

Fax **Funcțiile Fax Speciale**

Funcțiile speciale *Fax* disponibile pot fi accesate apăsând tasta *Meniu/lesire* și apoi selectând *Funcții Fax* de pe ecranul de afisaj.



Descrierea Funcțiilor

FUNCTIE	OPTIUNI		INSTRUCTIUNI
Economizor ● Pentru a seta o perioadă de trans. cu costuri reduse.	Dezactivat	Pentru a dezactiva functia.	➤ Apăsati [Meniu/lesire]. ➤ Folosind <i>Tastele de Navigare</i> selectati [Funcții Fax] și apăsati [Validare]. ➤ Selectati [Economizor] și apăsati [Validare]. ➤ Selectati [Activat] și apăsati [Validare]. ➤ Selectati [Ora de Start] și introduceți data și ora de start pt. perioada <i>Economizor</i> . Apăsati [Validare]. ➤ Selectati [Ora Finalizare] și introduceți data și ora pt. perioada <i>Economizor</i> . Apăsati [Validare].
Activat	Pentru a activa functia.		

<p>Memorie Fax</p> <ul style="list-style-type: none"> • Pentru a transmite un fax din memorie. 	<p>Nr.</p>	<p>Utilizat pentru a introduce un număr de fax pentru aparatul corespondent.</p>	<ul style="list-style-type: none"> ➤ Apăsati [Meniu/lesire]. ➤ Folosind <i>Tastele de Navigare</i> selectati [Functii Fax] si apăsați [Validare]. ➤ Selectati [Memorie Fax] si apăsați [Validare]. ➤ Introduceți numărul de fax pentru aparatul corespondent. Apăsati [Validare]. ➤ Va apare <i>Alt Nr?</i>, dacă este necesar introduceți un alt număr si apăsați [Validare]. ➤ Când toate numerele au fost introduse, originalele sunt scanate si depozitate în memorie. Faxul este apoi transmis din memorie.
<p>Fax cu Întârziere</p> <ul style="list-style-type: none"> • Pentru a seta o anumită oră pentru transmiterea faxului. 	<p>-</p>		<ul style="list-style-type: none"> ➤ Apăsati [Meniu/lesire]. ➤ Folosind <i>Tastele de Navigare</i> selectati [Functii Fax] si apăsați [Validare]. ➤ Selectati [Fax cu Întârziere] si apăsați [Validare]. ➤ Introduceți numărul de fax folosind <i>Tastatura Numerică sau Formarea Rapidă</i> si apăsați [Validare]. Dacă doriți introduceți un alt număr. Când toate nr. au fost introduse selectati [Nu] si [Validare]. ➤ Introduceți numele lucrării si apăsați [Validare]. ➤ Afisajul prezintă ora curentă, introduceți ora de transmitere pentru fax si apăsați [Validare]. <p>Dacă setati o oră inferioară orei curente, lucrarea va fi transmisă la ora respectivă în ziua următoare.</p> <p>Originalele sunt scanate în memorie gata pentru sending.</p>

<p>Fax cu Prioritate</p> <ul style="list-style-type: none"> Folositi optiunea pentru a transmite fax-ul înaintea altor operatii rezervate. 			<ul style="list-style-type: none"> ➤ Apăsati [Meniu/lesire]. ➤ Folosind <i>Tastele de Navigare</i> selectati [Functii Fax] si apăsati [Validare]. ➤ Selectati [Fax cu Prioritate] si apăsati [Validare]. ➤ Introduceți numărul de fax folosind <i>Tastatura Numerică</i> sau <i>Formarea Rapidă</i> si apăsati [Validare]. Dacă doriți introduceți un alt număr. Când toate nr. au fost introduse selectati [Nu] si [Validare]. ➤ Introduceți un nume pentru lucrare si [Validare]. <p>Originalele sunt scanate în memorie gata pentru transmisie.</p>
<p>Interogarea</p> <ul style="list-style-type: none"> Interogarea este folosită pentru recuperarea documentelor de pe aparatele corespondente. Acestea, pot si ele interoga aparatul dvs 	<p>Interog. TX</p>	<p>Pentru a depozita un document pe aparat, gata pentru a fi interogat de un aparat fax corespondent.</p>	<ul style="list-style-type: none"> ➤ Apăsati [Meniu/lesire]. ➤ Folosind <i>Tastele de Navigare</i> selectati [Functii Fax] si apăsati [Validare]. ➤ Selectati [Interogare] si apăsati [Validare]. ➤ Selectati [Interogare TX] si apăsati [Validare]. ➤ Introduceți <i>Codul de Interog.</i> si apăsati [Validare]. ➤ Pentru a depozita originalele în <i>Bulletin Board</i> selectati [Activat]. Dacă nu este necesar <i>Bulletin Board</i>, selectati [Dezactivat]. ➤ Apăsati [Start]. Originalele sunt scanate în memorie gata pentru a fi interogate.

	Întârzire Interog. RX	Pentru a recupera un document de la un aparat fax corespondent la o oră specificată.	<ul style="list-style-type: none"> ➤ Apăsati [Meniu/lesire]. ➤ Folosind <i>Tastele de Navigare</i> selectati [Functii Fax] si apăsati [Validare]. ➤ Selectati [Interogare] si apăsati [Validare]. ➤ Selectati [Întârzire Interogare RXI] si [Validare]. ➤ Introduceți numărul de fax folosind <i>Tastatura Numerică</i> sau <i>Formarea Rapidă</i> si apăsati [Validare]. ➤ Afisajul prezintă ora curentă, introduceți ora de start la care aparatul corespondent să fie interogat. Apăsati [Validare] când apare ora corectă. <p>Dacă setati o oră inferioară orei curente, lucrarea va fi transmisă la ora respectivă în ziua următoare.</p> <ul style="list-style-type: none"> ➤ Introduceți <i>Codul de Interog.</i> (4 cifre) si [Validare]. <p>Aparatul va interoga aparatul corespondent la ora specificată.</p>
Loturi la TX <ul style="list-style-type: none"> ● Pentru a transmite faxuri ce ajung în aceeași locație, într-un singur lot. 	Activat	Activează funcția Loturi TX.	<ul style="list-style-type: none"> ➤ Apăsati [Meniu/lesire]. ➤ Folosind <i>Tastele de Navigare</i> selectati [Functii Fax] si apăsati [Validare]. ➤ Utilizati <i>Tastele de Navigare</i> pentru a selecta [Lot TX] si apăsati [Validare]. ➤ Selectati [Activat] si apăsati [Validare]. Introduceți <i>Intervalul</i> între 0 - 99 si apăsati [Validare].
	Dezactivat	Deactivează funcția Loturi TX.	

Cutie Postală

Această funcție vă permite să depozitați un document într-o cutie postală, să stergeți un document dintr-o cutie postală, să imprimați un document dintr-o cutie postală și să interogați o cutie postală. Cutiile postale sunt setate de Administratorul de Sistem.



Instrucțiuni pentru setarea Cutiilor Postale se găsesc în Ghidul pentru Administrarea Sistemului, furnizat împreună cu aparatul Xerox WorkCentre M20i.

Depozitarea Documentelor într-o Cutie Postală

1

- Alimentați originalele pe care doriți să le depozitați în cutia postală.
- Apăsati tasta [Meniu/lesire].



Meniu/lesire

Validare

2

- Folosind *Tastele de Navigare* selectați [Cutie Postală] și apăsați [Validare].
- Selectați [Depozitare] și [Validare].



3

- Introduceți numărul cutiei postale și apăsați [Validare].

Originalele sunt scanate și depozitate în cutia postală. Ecranul de afișaj prezintă numărul de pagini depozitate.

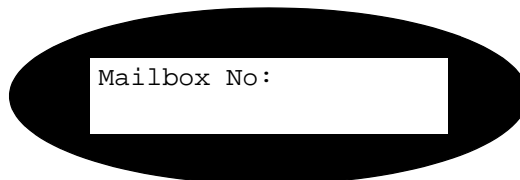

Imprimarea Continutului Cutiei Postale

1

- Apăsati tasta [Meniu/lesire].
- Folosind *Tastele de Navigare* selectati [Cutie Postală] si apăsati [Validare].



Meniu/lesire

Validare

2

- Selectati [Imprimare] si apăsati [Validare]



3

- Introduceci numărul cutiei postale si apăsati [Validare].
- Introduceci parola pentru cutia postală si apăsati [Validare].

Continutul cutiei postale este imprimat si sters.

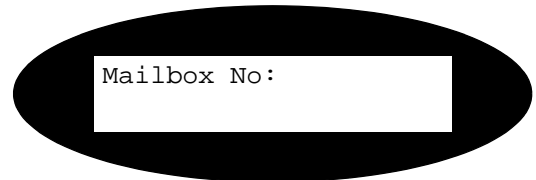

Stergerea Continutului Cutiei Postale

1

- Apăsati tasta [Meniu/lesire].
- Folosind *Tastele de Navigare* selectati [Cutie Postală] si apăsati [Validare].



Meniu/lesire

Validare

2

- Selectati [Stergere] si apăsati [Validare]



3

- Introduceți numărul cutiei postale si apăsati [Validare].
 - Introduceți parola pentru cutia postală si apăsati [Validare].
- Continutul cutiei postale este sters.

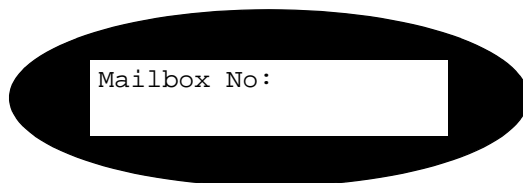

Interogarea dintr-o Cutie Postală

1

- Apăsati tasta [Meniu/lesire].
- Folosind *Tastele de Navigare* selectati [Cutie Postală] si apăsati [Validare].



2

- Selectati [Interogare De La] si apăsati [Validare]

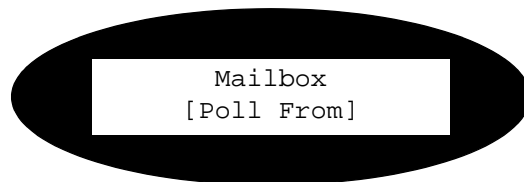

3

- Introduceți numărul cutiei postale ce va fi interogată si apăsati [Validare].
- Introduceți parola pentru cutia postală si apăsati [Validare].

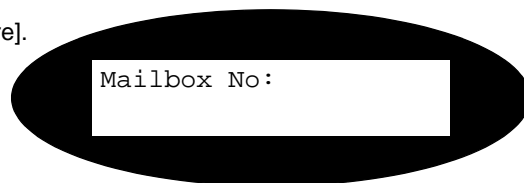

4

- Introduceți numărul unui fax corespondent si apăsati [Validare].
- Afisajul prezintă ora curentă. Introduceți o oră de start la care cutia postală să fie interogată si apăsati [Validare].

Dacă setati o oră inferioară orei curente, originalele vor fi recuperate la ora respectivă din ziua următoare.

Cutia postală va fi interogată la ora specificată.

Transmiterea către o Cutie Postală

1

- Apăsati tasta [Meniu/lesire].
- Folosind *Tastele de Navigare* selectati [Cutie Postală] si apăsati [Validare].



Meniu/lesire

Validare

2

- Selectati [Transmitere] si apăsati [Validare]



3

- Introduceți numărul cutiei postale pentru originalele ce vor fi transmise si apoi apăsati [Validare].
- Introduceți parola pentru cutia postală si apăsati [Validare].

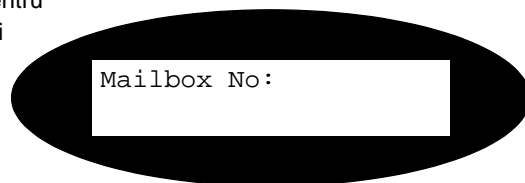

4

- Introduceți numărul faxului corespondent si apăsati [Validare].
- Ecranul de afisaj va prezenta ora curentă. Introduceți o oră de start pentru originalele ce vor fi transmise si apăsati [Validare].

Dacă setati o oră inferioară orei actuale, lucrarea va fi transmiă la ora setată, dar în ziua următoare.

Originalele vor fi transmise în cutia postală la ora specificată.

Optiuni pentru Setarea Fax

Modificarea Optiunilor pentru Setarea Fax

- Apăsati tasta [Stare Aparat].

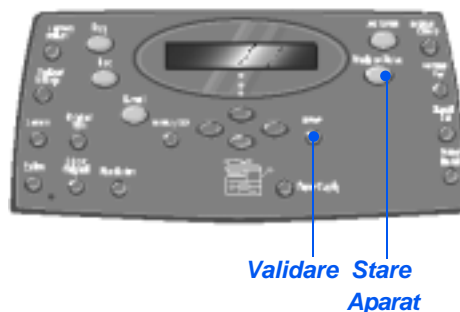

- Folosind *Tastele de Navigare* selectati [Setare] si apăsati [Validare].

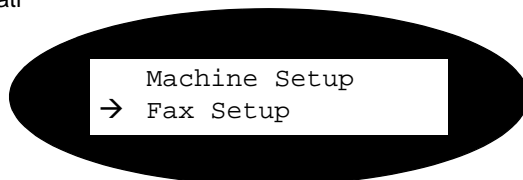

- Folosind *Tastele de Navigare* selectati optiunea de setare dorită si apoi apăsati [Validare].
➤ Utilizând "*Optiunile de Setare Fax*" ce încep la pagina 6-20 personalizati setările pentru a corespunde propriilor necesități.



- Apăsati [Validare] pentru a salva selectiile.

- Apăsati [Meniu/Iesire] pentru a părăsi fiecare nivel de meniu si a reveni în asteptare.

Optiuni Setări Fax

Tabelul de mai jos prezintă toate opțiunile de *Setare Fax* disponibile și instrucțiunile pentru personalizarea fiecărei setări. Instrucțiuni pentru accesare opțiunilor de *Setare Fax* se găsesc la pagina 6-19.

OPȚIUNE	SETĂRI	DESCRIERE
Mai Deschis/Mai Închis	5 Setări pt. Contrast	Setează valoarea implic. <i>Mai Deschis/Mai Închis</i> .
Rezoluție	Standard	Pentru a seta rezoluția implicită pt. lucrările fax.
	Fin	
	Super Fin	
Mod de Recepție	Tel	Utilizat pentru a opera în modul manual. Când este receptionat un apel, ridicati receptorul sau apăsați [Formare Manuală]. Dacă se aude un de fax apăsați [Start] și repuneți receptorul la loc.
	Fax	Aparatul răspunde la apelurile sosite și trece imediat pe modul de recepție fax.
	Robot/Fax	Folosit dacă este atasat un robot telefonic la aparat. Dacă aparatul detectează un ton de fax, va trece automat în modul fax.
Fax Duplex	Dezactivat	Utilizat pentru a dezactiva Fax-ul Duplex.
	Muchie Lungă	Utilizat pentru a seta lucrările fax să se imprime față/verso cu muchia de legare pe muchia lungă.
	Muchie Scurtă	Pentru a seta lucrările fax să se imprime față/verso cu muchia de legare pe muchia scurtă.

Formare Rapidă	Nou	<ul style="list-style-type: none"> ➤ Enter a speed dial number using the <i>Numeric Tastatura Numerică</i> si apăsați [Validare]. <p>Dacă un număr este deja depozitat în locație va apare un mesaj. Introduceți un număr de <i>Formare Rapidă</i> diferit.</p> <ul style="list-style-type: none"> ➤ Introduceți numărul de fax pe care doriți să-l memorati folosind <i>Tastatura</i> si apoi [Validare]. <p>Pentru a introduce o pauză apăsați tasta [Pause/Reformare] si pe ecran va apare 'P'.</p> <ul style="list-style-type: none"> ➤ Pentru a aloca un nume, introduceți numele folosind <i>Tastatura Numerică</i>. Dacă nu este necesar un nume lăsați spațiul gol si apăsați [Validare]. <p>Pentru a stoca mai multe numere de <i>Formare Rapidă</i>, repetați procedura.</p>
	Editare	<ul style="list-style-type: none"> ➤ Dacă doriți să stergeti un număr de <i>Formare Rapidă</i> din Grup, apăsați tasta [Formare Rapidă]. Pe ecran va apare [Stergere].
	Stergere	<p>Pentru a adăuga un nou număr, apăsați tasta [Formare Rapidă]. Pe ecran va apare [Adăugare].</p> <ul style="list-style-type: none"> ➤ Apăsați [Validare]. Repetați procedura până la finalizarea editării. ➤ Apăsați tasta [Meniu/lesire] când ati finalizat editarea. Numele apare pe linia superioară a afisajului. Dacă doriți puteți modifica numele si apăsați [Validare].

Formare în Grup	Nou	<ul style="list-style-type: none"> ➤ Introduceți un număr de <i>Grup</i> între 1 și 200 folosind <i>Tastatura Numerică</i> și apăsați [Validare]. Dacă un număr este deja depozitat în locație va apare un mesaj. ➤ Afisajul vă va solicita să introduceți un număr de <i>Formare Rapidă</i> pentru a fi adăugat la <i>Grup</i>. Introduceți numărul și apăsați [Validare]. ➤ Continuați să introduceți <i>Numere de Formare Rapidă</i> până ce sunt adăugate toate membrele grupului. Apăsați tasta [Meniu/lesire] când ați finalizat de introdus numerele. ➤ Pentru a alocă un nume unui <i>Grup</i>, introduceți numele solicitat. Dacă nu este necesar un nume, apăsați [Validare]. ➤ Pentru a alocă alt <i>Grup</i>, repetați procedura.
	Editare	<ul style="list-style-type: none"> ➤ Dacă doriți să ștergeți un număr de <i>Formare Rapidă</i> din <i>Grup</i>, apăsați tasta [Formare Rapidă]. Pe ecran apare [Ștergere]. Pentru a adăuga un nou număr, apăsați tasta [Formare Rapidă], pe ecran apare [Adăugare]. ➤ Apăsați [Validare]. Repetați procedura până la finalizarea editării. ➤ Apăsați tasta [Meniu/lesire] când ați finalizat editarea. Numele apare pe linia superioară a afisajului. Dacă doriți puteți modifica numele și apăsați [Validare].
	Stergere	
Confirmare MSG	Activat	Setează aparatul să imprime un raport la transmisie pentru fiecare transmisie fax.
	Dezactivat	Dezactivează imprimarea raportului la transmisie.
	Activat-Err	Setează aparatul să imprime un raport la transmisie doar dacă a intervenit o eroare.

Micsorare Auto	Activat	Utilizat pentru a activa micsorarea automată pentru lucrările supradimensionate.
	Dezactivat	Utilizat pentru a dezactiva micsorarea automată. Lucrările mari sunt imprimate pe două pagini.
Formare Prefix	Până la 5 cifre	Numărul introdus va fi adăugat la începutul fiecărui fax transmis.
Raport Auto	Activat	Utilizat pentru afisarea raportului cu detalii despre ultimele 50 de operatii de comunicare.
	Dezactivat	
Mod ECM	Activat	Utilizat pentru a comuta pe <i>ECM</i> pentru toate transmisiile. Perioada de transmisie poate fi mărită dacă este activat <i>ECM</i> .
	Dezactivat	Utilizat pentru a dezactiva <i>ECM</i> .
Reformări	[0 - 13]	Utilizat pt. a seta nr. de încercări de reformare.
Sonerii până la Răspuns	[1 - 7]	Utilizat pentru a seta numărul de sonerii înainte de a răspunde.
Perioadă Reformare	[1 - 15]	Utilizat pentru a seta numărul de minute între încercările de reformare.
Sonerie	Dezactivat	Utilizat pentru a seta volumul soneriei.
	Încet	
	Mediu	
	Tare	
Setare Fax Nedorit	Activat	Utilizat pentru a restrictiona receptionarea de fax-uri nedorite, limitând receptia doar de la corespondentii înregistrați în memoria aparatului.
	Dezactivat	
Receptie Securizată	Activat	Utilizat pentru a setat optiunea implicită pentru receptionarea fax-urilor securizate.
	Dezactivat	
	Imprimare	
Tavă Auto Fax	Tava 1	Selectează tava implicită pentru lucrările fax.
	Tava 1 & Tava 2	
	Toate	

Mod de Formare	<i>Ton</i>	Selectează modul de formare implicit.
	<i>Puls</i>	

7 Imprimarea

Imprimarea Directă folosind o conectare prin Port *USB* sau *Paralel* este disponibilă standard pe *Xerox WorkCentre M20* și opțional pe *Xerox WorkCentre M20i*. *Imprimarea în Retea* este disponibilă standard pe *Xerox WorkCentre M20i* și este opțională pe *Xerox WorkCentre M20*.

- Imprimarea unui Document 7-2
- Setările Imprimantei 7-3
- Driverul PCL 7-5
- Driverul PostScript. 7-12

Imprimarea unui Document

Xerox WorkCentre M20 si M20i acceptă imprimarea de la următoarele sisteme de operare:

- Windows XP
- Windows 2000
- Windows NT V4.0
- Windows 95/98/Millennium Edition

Statia dvs. de Lucru si Xerox WorkCentre M20 sau M20i trebuie conectate si configurate pentru a imprima din aceste medii.

Sunt furnizati doi driveri pentru imprimantă, un driver PostScript si unul PCL.



Instructiuni pentru încărcarea driverilor si conectarea aparatului prin portul USB sau Paralel sunt oferite în capitolul Initierea. Pentru conectarea în retea, consultati Ghidul de Administrare a Sistemului furnizat împreună cu Xerox WorkCentre M20i sau contactati Administratorul de Sistem.

Înainte de imprimare, asigurati-vă că au fost realizate toate conexiunile, aparatul este pornit si există hârtie în tavă.

- 1** ➤ Poniți programul pe care îl utilizați pentru a crea documentul si creați sau deschideți documentul ce trebuie imprimat.
- 2** ➤ Selectați [Print] (Imprimare) sau [Print Setup] (Setare Imprimare) din meniul *File (Fisier)*. Asigurați-vă că *Xerox WC M20 Series* este selectată ca imprimanta implicită.
- 3** ➤ Selectați [Properties] (Proprietăți) dacă doriți să programați lucrarea de imprimare.
➤ Selectați [OK] pentru a închide caseta de dialog *Properties*.
- 4** ➤ Selectați [OK] pentru a procesa si transmite lucrarea de imprimare.
Lucrarea va fi imprimată automat pe aparat.

Setările Imprimantei

Majoritatea aplicațiilor software Windows vă permit să faceți modificări la setările imprimantei. Aceste includ setările ce determină formatul hârtiei, orientarea hârtiei și marginile.

Setările realizate în aplicație pentru a crea documentul vor suprascrie de obicei setările realizate în driverul imprimantei.



Nu este necesar să utilizați nici una din tastele panoului de comandă pentru a folosi aparatul ca imprimantă. De exemplu, dacă doriți să reglați contrastul imprimărilor selectați setarea din driver, nu funcția **Mai Deschis/Mai Închis** de pe panoul de comandă a aparatului.

Accesarea Setărilor Imprimantei

Puteti accesa setările imprimantei folosind una din următoarele metode.

Windows 95/98/Me

- Selectați *File > Print > Properties* sau *File > Print Setup* din orice aplicație Windows.

SAU

- Selectați imprimanta *Xerox WC M20 Series* din directorul *Printers*, apoi selectați *File > Properties* (selectați simbolul imprimantei în *Printers* și “click” cu butonul drept al mouse-ului).

Windows NT 4.0

- Selectați *File > Print > Properties* sau *File > Print Setup* din orice aplicație Windows.

SAU

- Selectați imprimanta *Xerox WC M20 Series* din directorul *Printers*, “click” cu butonul drept al mouse-ului, apoi selectați *Document Defaults* din lista derulantă.

Windows 2000

- Selectați *File > Print* din orice aplicație Windows.

SAU

- Selectați imprimanta *Xerox WC M20 Series* din directorul *Printers*, “click” cu butonul drept al mouse-ului, apoi selectați *Properties* și *Printing Preferences* din lista derulantă.

Windows XP

- Selectati *File > Print > Properties* din orice aplicatie Windows.
- Selectati imprimanta *Xerox WC M20 Series* din directorul *Printers and Faxes*, “click” pe butonul drept al mouse-ului, apoi selectati *Printing Preferences* din lista derulantă.

Când este afișat *Printer Properties (Proprietăți Imprimantă)*, setările lucrării de imprimare pot fi verificate și modificate. Fereastra *Properties (Proprietăți)* este compusă din 6 separatoare:

- Machetă
- Hârtie
- Opțiuni Imagine
- Opțiuni lesire
- Filigran
- Despre

Dacă *Proprietățile Imprimantei* sunt accesate prin directorul *Imprimante*, sunt disponibile separatoare suplimentare Windows.



Pentru informații privind separatoarele Windows, consultați documentația Windows.

Pentru informații detaliate despre setările imprimantei disponibile în fiecare separator, consultați sistemul de *Help (Ajutor)* din driver.



Dacă accesați *Printer Properties (Proprietățile Imprimantei)* prin directorul *Printers (Imprimante)*, setările realizate vor deveni setări implicite pentru imprimantă. Setările realizate prin *Printer Properties* sunt accesabile prin meniul *File (Fisier)* din aplicație și *Print* sau *Print Setup* vor rămâne active până ce închideți aplicația.

Separatorul Machetă

Peisaj

Pentru a imprima de-a lungul paginii, stil peisaj.

Portret

Pentru a imprima pe lățimea paginii, stil scrisoare.

Rotire cu 180 de grade

Pentru a roti imaginile cu 180 de grade.

Muchia Lungă

Utilizati optiunea când doriti iesiri fată-verso în orientare Carte.

Muchia Scurtă

Utilizati optiunea când doriti iesiri fată-verso în orientare Calendar.

Mai Multe Optiuni

Oferă acces la functii suplimentare pentru machetă, cum ar fi pagini multiple pe pagină, poster, imprimare brosure, încadrare în pagină și micșorare/mărire.

OK

Pentru a accepta selectiile realizate și a închide caseta de dialog.

Anulare

Închide caseta de dialog și revine la setările existente înainte de deschiderea casetei de dialog.

Favorite

Utilizati optiunea pentru a memora selectiile pentru o anumită lucrare. După realizarea selectiilor, introduceți titlul lucrării în fereastră și selectati [Salvare].

Ajutor

Pentru a accesa sistemul de Ajutor ce oferă informații detaliate despre toate funcțiile Driverului de Imprimare.

Aplică

Salvează toate selectiile realizate, fără a închide caseta de dialog.

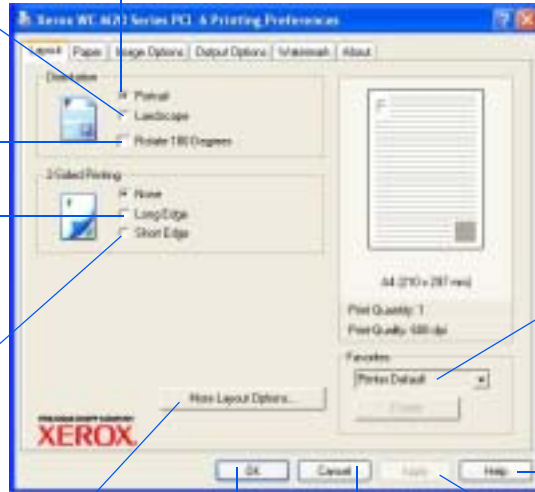

Separatorul Hârtie

Format
Utilizat pentru a selecta formatul de hârtie dorit, din lista meniului derulant.

Cantitate Imprimare
Utilizat pentru a selecta numărul dorit de imprimări.

Personalizat
Utilizat pentru a introduce un format de hârtie personalizat

Tip
Utilizat pentru a selecta tipul de hârtie dorit.

Sursă
Utilizat pentru a selecta sursa de hârtie pentru lucrare.

Pagină Copertă
Utilizat pentru a selecta sursa de hârtie pentru o pagină copertă.

Pagină Baner
Utilizat pentru a selecta dacă este necesară o pagină baner.

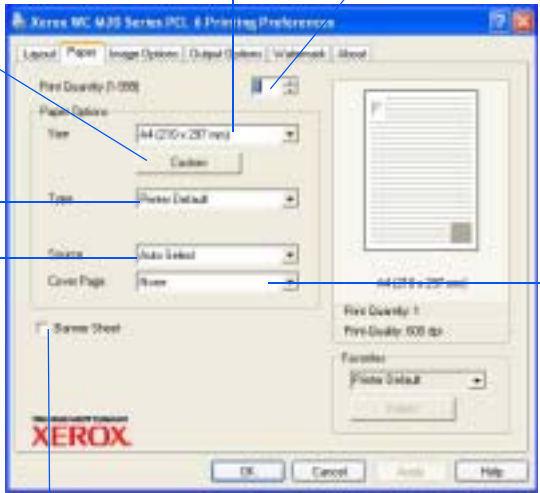

Separatorul Optiuni Imagine

Mod Calitate Imprimare

Utilizat pentru a selecta rezolutia la imprimare.
1200 dpi produce cele mai bune iesiri,
300 dpi cele mai slabe.

Calitate Imagine

Utilizat pentru a selecta Calitatea Imaginii ce va fi aplicată lucrării. Optiunile disponibile depind de rezolutia selectată.

Mod Economizor Toner

Utilizat pentru a activa modul Economizor de Toner. Calitatea este mai slabă dar se utilizează mai puțin toner.

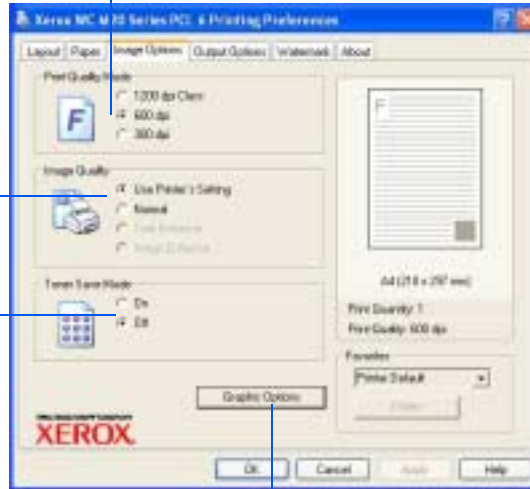

Optiuni Grafică

Oferă acces la optiuni suplimentare ce vă permit să alegeți între iesiri imprimate ca grafică sau bitmap. Puteti opta ca tot textul să se imprime în negru.

Separatorul Optiuni Iesire

Ordinea la Imprimare

Utilizat pentru a selecta o ordine pentru lucrarea de imprimare. Selectati dacă paginile să se imprime în ordine inversă, doar cele pare sau impare.

Utilizare Fonturi Imprimare

Dacă optiunea este selectată fonturile ce sunt rezidente pe imprimantă vor fi utilizate pentru lucrare.

Colationate

Selectati pentru a produce iesiri colationate

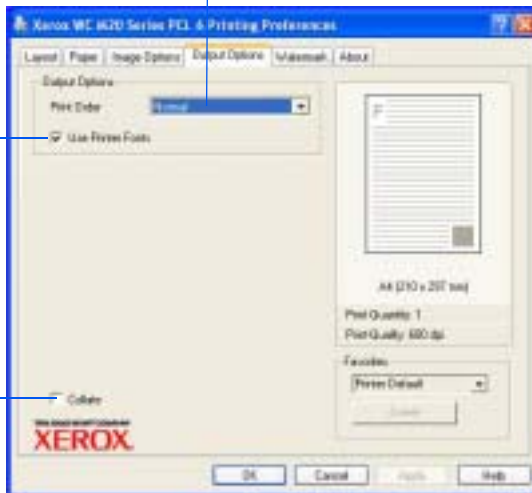

Separatorul Filigran

Filigrane Curente

Filigranele sunt imagini de fundal ce sunt imprimate pe fiecare pagină a lucrării. Scopul lor este de a adăuga informații de genul Probă sau Confidential sau numele companiei dvs. Selectați Filigranul dorit din lista derulantă sau creați un nou Filigran.

Adăugare, Actualizare și Stergere

Utilizați aceste opțiuni pentru a crea noi Filigrane, Edita sau sterge Filigrane.

Mesaj Filigran

Utilizați fereastra pentru a introduce textul dorit ce va fi adăugat ca Filigran.

Doar Prima Pagină

Selectați această opțiune dacă doriți ca Filigranul să se imprime doar pe prima pagină și nu și în restul documentului.

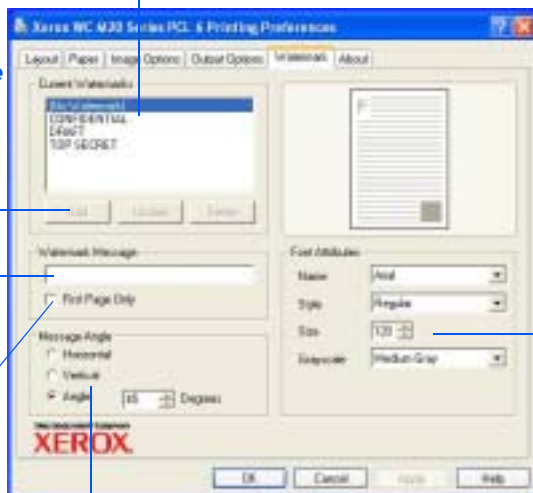

Atribute Font

Selectați tipul de font, stilul, dimensiunea și nuanța de gri pentru Filigran.

Unghi Mesaj

Selectați imprimarea Filigranului pe orizontală, verticală sau într-un anumit unghi specificat.

Separatorul Despre

Separatorul About (Despre) furnizează informații despre driverul imprimantei. El prezintă numărul versiunii de program și informații despre copyright legate de driver. Efectuând "click" în această pagină vă conectați la site-ul Xerox, dacă aveți acces la Internet.

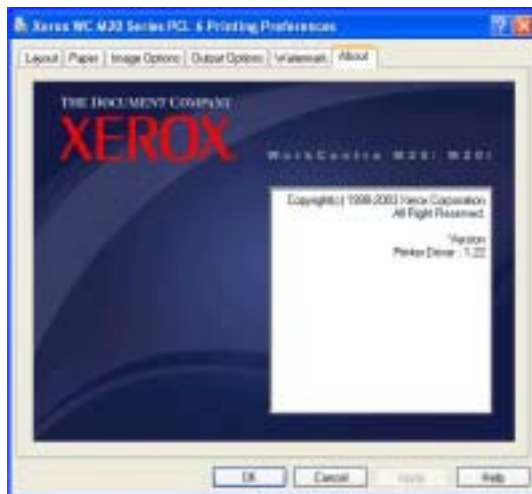

Driverul PostScript

Când este afișat *Printer Properties (Proprietăți Imprimantă)*, setările lucrării de imprimare pot fi verificate și modificate. Fereastra *Properties (Proprietăți)* conține două separatoare:

- Machetă
- Hârtie/Calitate

Dacă *Proprietățile Imprimantei* sunt accesate prin directorul *Printers (Imprimante)*, sunt disponibile separatoare suplimentare Windows.



Pentru informații privind separatoarele Windows, consultați documentația Windows.

Pentru informații detaliate despre setările imprimantei disponibile în fiecare separator, consultați sistemul de *Help (Ajutor)* din driver.



Dacă accesați *Printer Properties (Proprietățile Imprimantei)* prin directorul *Printers (Imprimante)*, setările realizate vor deveni setări implicite pentru imprimantă. Setările realizate prin *Printer Properties* sunt accesabile prin meniul *File (Fisier)* din aplicație și *Print* sau *Print Setup* vor rămâne active până ce închideți aplicația.

Separatorul Machetă

Peisaj

Pentru a imprima de-a lungul paginii, stil peisaj.

Portret

Pentru a imprima pe lățimea paginii, stil scrisoare.

Peisaj Rotit

Utilizati-l dacă imaginea trebuie rotită în format peisaj.

Rotire pe Muchia Lungă

Utilizati optiunea când doriti iesiri față-verso în orientare Carte.

Rotire pe Muchia Scurtă

Utilizati optiunea când doriti iesiri față-verso în orientare Calendar.

Ordine Pagini

Pentru a imprima paginile în ordine obisnuită sau inversă.

OK

Pentru a accepta selectiile realizate si a închide caseta de dialog.

Anulare

Închide caseta de dialog si revine la setările existente înainte de deschiderea casetei de dialog.

Aplică

Salvează toate selectiile realizate, fără a închide caseta de dialog.

Pagini Pe Pagină

Pentru a selecta imprimarea mai multor imagini pe o singură pagină sau pentru a selecta modul Brosură.

Evoluat

Oferă acces la functii suplimentare.

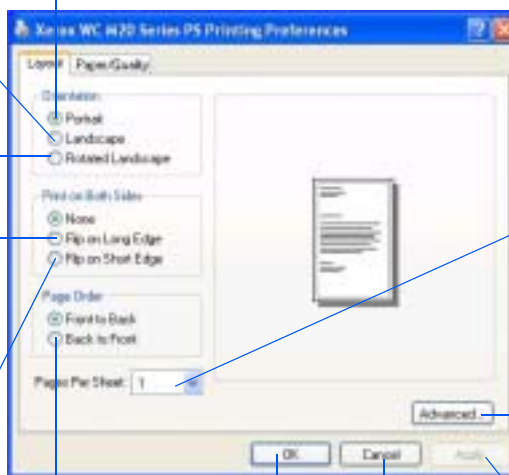

Sursa de Hârtie

Utilizat pentru a selecta sursa de hârtie pentru lucrarea de imprimare din meniul derulant.



8 Scanarea

Scanarea Directă folosind o conexiune prin *Port USB* sau *Paralel* este disponibilă standard pe *Xerox WorkCentre M20* și *WorkCentre M20i*. Scannerul color este disponibil standard.

- Programul de Scanare TWAIN 8-2
- Procedura de Scanare. 8-3

Programul de Scanare TWAIN

Programul de *Scanare TWAIN* pentru *Xerox WorkCentre M20 si M20i* este utilizat pentru a scana imagini, grafică, fotografii si text imprimat. Documentele pot fi alimentate din *Alimentatorul de Documente* sau plasate pe *Ecranul Documentului*.

Driverul TWAIN este un program pentru imprimarea PC ce suportă Windows 95, Windows 98, Windows NT4.0, Windows 2000, Windows ME si Windows XP. Folosind un protocol independent si portul USB sau paralel, driverul TWAIN convertește imaginea scanată într-un format standard pe care îl puteți edita.

Procedura de Scanare

1 Deschideti Aplicatia pentru Editarea Imaginilor

- Pentru instructiuni privind alimentarea suporturilo, consultati "Alimentarea Hârtiei" la pagina 4-2.

Pentru specificatii complete referitoare la hârtie, consultati "Specificatii privind Suporturile" la 12-7.

- Deschideti aplicatia pentru editarea imaginilor si selectati *Scannerul WorkCentre M20 TWAIN*.

Această funcție vă permite să convertiti imaginile de pe hârtie în imagini electronice pe care le puteti utiliza în alte documente.



2 Alimentati Originalele

Alimentatorul de Documente:

- Îndepărtati toate capsele si clemele de pe hârtie înainte de a o alimenta.
- Reglati ghidajele documentului la formatul dorit.
- Introduceți originalele cu fata în sus în *Alimentatorul de Documente*.

Prima pagină ar trebui să fie deasupra, cu capul spre partea din spate sau stângă a aparatului.

- Aliniasi teancul cu muchia stângă si din spate a tăvii. Reglati ghidajele pentru a atinge usor muchiile originalelor.

Ghidajele Documentului



- Când utilizați Ecranul Documentului, asigurați-vă că nu există documente în Alimentator.

Lăsarea Alimentatorului de Documente deschisă în timpul scanării va afecta calitatea imaginii.

- ① Pot fi alimentate până la 50 de coli de hârtie de 80 g/m². Gama de greutate este de la 45 la 105 g/m². Gama de formate este între B5 și Legal. Consultați secțiunea "Specificatii Scanner și Copiator" la pagina 12-5 pentru specificații privind Alimentatorul de Documente.

Ecranul Documentului:

- Ridicați Alimentatorul de Documente și poziționați originalul cu fața în jos pe Ecranul Documentului.
- Aliniați documentul cu săgeata deregistrare din colțul din spate stânga.
- Coborâți Alimentatorul de Documente.

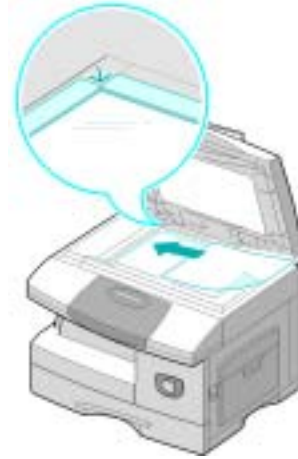

3

Selectați Funcții pentru Scanare

- Pentru specificații privind Scannerul consultați "Specificatii Scanner și Copiator" la pagina 12-5.
- Selectați [Scanare Nouă] în aplicație pentru a accesa opțiunile din driverul TWAIN.
- Personalizați setările disponibile în driverul TWAIN pentru lucrare, de exemplu Alimentare Imagine, Rezoluție și Micsorare/Mărire.



4 Selectati Previzualizare

- Selectati optiunea Previzualizare din driverul TWAIN.

Imaginea apare pe ecran. Astfel aveti posibilitatea de a selecta o anumită zonă pe care doriti să o scanati.

- Dacă este necesar, trageți cursorul de selectie peste zona ce trebuie scanată.



Previzualizare

5 Selectati Scanare

- Selectati optiunea Scanare din fereastra driverului TWAIN.

Imaginea respectivă va apare pe ecran.



Scanare

6 Salvati Imaginea

- Selectati [Fisier] si [Salvare].

Imaginea este salvată si poate fi utilizată în alt document, dacă este necesar.

- Îndepărtati originalul de pe *Ecranul Documentului* sau din *Alimentatorul de Documente*

9 Administrarea Aparatului

Xerox CopyCentre C20, WorkCentre M20 sau WorkCentre M20i pot fi personalizate pentru a vă satisface propriile cerinte.

- Setarea Aparatului 9-2
- Rapoarte. 9-6
- ControlCentre 9-8
- Codurile de Departamente. 9-15
- Protectia prin Parolă 9-22
- Stergerea Memoriei. 9-24
- Utilitare pentru Întretinere 9-25
- Activarea sau Dezactivarea Accesului Auxiliar . . 9-31

Setarea Aparatului

Utilizati următoarele instructiuni pentru a personaliza aparatul conform cerintelor proprii.

1

- Apăsati tasta [Stare Aparat].

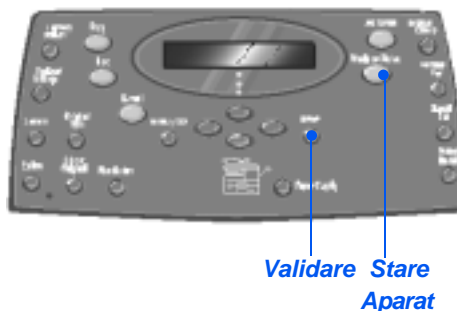

2

- Folosind *Tastele de Navigare* selectati [Setare Aparat] si apăsati [Validare].

→ Machine Setup
Fax Setup

3

- Utilizând *Tastele de Navigare* selectati optiunea de setare dorită si apăsati [Validare].
- Utilizând "*Optiuni Setare Aparat*" ce începe la pagina 9-3 personalizati setările pentru a corespunde propriilor cerinte.
- Apăsati [Validare] pentru a salva selectiile.

Machine Setup
[Tray 1 Size]

4

- Apăsati [Meniu/lesire] pentru a părăsi fiecare nivel de meniu si a reveni În Asteptare.

Optiuni pentru Setarea Aparatului

OPTIUNE	SETĂRI	DESCRIERE
Format Tava 1	<i>LTR / A4 / LGL / Folio</i>	Utilizat la setarea formatului de hârtie implicit pentru Tava 1. Optiunile sunt: Letter, A4, Legal (216 x 356 mm) sau Folio.
Format Tava 2	<i>LTR / A4 / LGL / Folio</i>	Utilizat la setarea formatului de hârtie implicit pentru Tava 2. Optiunile sunt: Letter, A4, Legal (216 x 356 mm) sau Folio.
Format Tava Manuală	<i>LTR / A4 / LGL / Folio / A5 / Declaratie</i>	Utilizat la setarea formatului de hârtie implicit pentru Tava Manuală. Optiunile sunt: Letter, A4, Legal (216 x 356 mm), Folio, A5 sau Declaratie. <hr/> <i>① Dacă alimentati suporturi mai mici de A4/Letter prin tava manuală, setarea poate rămâne ca format A4, Letter sau Legal. Când copiați pe un format de hârtie mai mic decât A4/Letter, imaginea imprimată poate să nu fie reprodusă corect, chiar dacă este selectată funcția Încadrare Auto.</i> <hr/>
Economizor Energie	<i>Activat</i>	Utilizat pentru a seta funcția <i>Economizor Energie</i> . Dacă este selectat <i>Pornit</i> , setati perioada de timp cât aparatul va aștepta înainte de activarea <i>Economizorului</i> . Optiuni: 5, 10, 15, 30 sau 45 min.
	<i>Dezactivat</i>	
Pauză	<i>15 / 30 / 60 / 180 Secunde</i>	Setează numărul de secunde de inactivitate după care setările lucrării curente sunt resetate la valorile implicite. Utilizati optiunea <i>Oprit</i> pentru a dezactiva optiunea.
	<i>Dezactivat</i>	
Amprentă Nume RX	<i>Activat</i>	Setat ca <i>Pornit</i> , activează informațiile despre emitent, ID-ul aparatului, numărul paginii, data și ora recepției și procentul de micșorare a imaginii de imprimat pe fiecare pagină a fiecărei recepții de documente. Informațiile sunt impri-mate în partea de jos a fiecărei pagini.
	<i>Dezactivat</i>	
Alarmă	<i>Activat</i>	Setat ca <i>Pornit</i> , activează alarma sonoră când intervin erori sau comunicatia fax se încheie.
	<i>Dezactivat</i>	

OPTIUNE	SETĂRI	DESCRIERE
Sunet Taste	<i>Activat</i>	Setat ca <i>Pornit</i> se va auzi un sunet la apăsarea fiecărei taste.
	<i>Dezactivat</i>	
Control Difuzor	<i>Activat</i>	Difuzorul poate fi setat ca <i>Pornit</i> , <i>Oprit</i> sau <i>Com</i> . <i>Com</i> permite difuzorului să rămână pornit până ce aparatul corespondent răspunde.
	<i>Dezactivat</i>	
	<i>Com</i>	
Limba	<i>English, French, German, Italian, Spanish, Portuguese, Dutch, Danish, Swedish, Finnish, Norwegian, Russian</i>	Selectează limba ce va fi folosită pentru afisaj.
Localizare	<i>Inci</i>	Pentru a seta unitățile de măsură în sistemul în inci sau milimetri.
	<i>MM</i>	
Selectare Tară	<i>UK, Greece, Turkey, Ukraine, Slovenia, Russia, Yugoslavia, Australia, HongKong, NewZealand, SouthAfrica, Israel, Korea, K.Xerox, China, India, Asia STD, Malaysia, Singapore, USA/Canada, Brazil, Chile, Columbia, Mexico, Argentina, Peru, Germany, France, Austria, Switzerland, Italy, Spain, Portugal, Norway, Finland, Sweden, Netherlands, Denmark, Belgium, Hungary, Poland, Czech, Romania, Bulgaria, Ireland</i>	Setează <i>Tara</i> pentru o comunicare fax corectă pentru fiecare țară în parte.
Mod USB	<i>Rapid</i>	Pentru setarea vitezei USB. <i>Rapid</i> este modul implicit. Unii utilizatori pot întâmpina probleme în modul USB implicit. În acest caz, selectati modul <i>Lent</i> .
	<i>Lent</i>	
ID Aparat	<i>Fax</i>	Pentru introducerea numărului de fax și a numelui aparatului.
	<i>Nume</i>	
Data & Ora		Introduceți data și ora curente folosind <i>Tastatura Numerică</i> . Utilizați <i>Mod Ceas</i> pentru a seta formatul orar pe 12 sau 24 de ore.

OPTIUNE	SETĂRI	DESCRIERE
Mod Ceas	12 ore	Aparatul poate fi configurat să afișeze ora în formatul cu 12 sau 24 de ore.
	24 ore	
Economizor Toner	Activat	Dacă este Pornit, aparatul realizează iesiri de o calitate mai slabă pentru a reduce consumul de toner. Funcția este utilă, în cazul documentelor interne sau a celor de probă.
	Dezactivat	
Stergere Exces Format	[00 - 30]	<p>Dacă opțiunea Micșorare Auto din Setare Fax este setată ca <i>Oprit</i> și documentul recepționat este la fel de lung sau mai lung ca hârtia selectată, aparatul va șterge imaginile în exces din partea inferioară a paginii.</p> <p>Dacă pagina recepționată depășește marginea de ștergere setată, se va imprima pe două coli de hârtie. Marginile pot fi setate între 0 și 30mm.</p>

Rapoarte

Sunt disponibile diferite Rapoarte pentru a vă asista în monitorizarea activității aparatului. Rapoartele pot pot setate pentru a include informatii specifice sau se pot imprima automat.

Rapoartele Disponibile

RAPORT	DESCRIERE
Agendă Numere Fax	Acest raport contine toate numerele depozitate curent în agenda fax-ului ca numere de <i>Formare Rapidă</i> si <i>Formare în Grup</i> .
Fax TX	Acest raport contine informatii despre activitățile de transmisie recente.
Fax RX	Raportul contine informatii despre activitățile de receptie recente.
Date Sistem	Acest raport prezintă starea optiunilor selectabile de utilizator. După modificarea setărilor, imprimati lista pentru confirmarea modificărilor.
Lucrări Programate	Acest raport identifică documentele depozitate curent pentru <i>Transmisie cu Întârziere</i> , <i>cu Prioritate</i> , <i>Formare în Grup</i> si <i>Interogare TX</i> . Este prezentată ora de start si tipul operatiei.
Confirmare TX Fax	Acest raport prezintă transmisiile fax confirmate.
Raport TX E-mail	Acest raport prezintă starea transmisiilor E-mail.
Listă Ajutor	Acest raport prezintă functiile si comenzile aparatului, putând fi utilizat ca ghid de referință.
Listă Fax-uri Neautoriz.	Acest raport prezintă numerele de fax definite ca fax-uri neautorizate, accesul făcându-se prin meniul Setare Fax-uri Neautorizate.
Contoare	Acest raport contine valorile înregistra de contoare.
Pagină Conectare	Oferă informatii despre conectare pentru functia E-mail.
Listă Auten. Utilizator	Oferă informatii despre Autentificarea Utiliz. pentru functia E-mail.
Impr. Toate Rapoartele	Utilizati optiunea pentru a imprima toate rapoartele disponibile.

Imprimarea Rapoartelor

Utilizati următoarele instrucțiuni pentru a imprima un raport.

1

- Apăsati tasta [Stare Aparat].

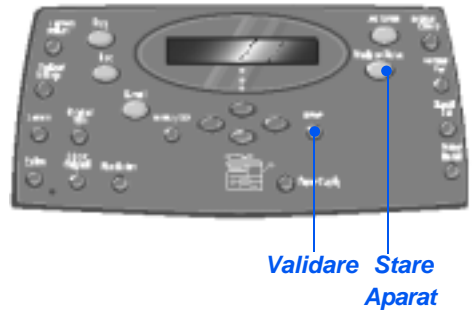

2

- Folosind *Tastele de Navigare* selectati [Rapoarte] si apăsati [Validare].

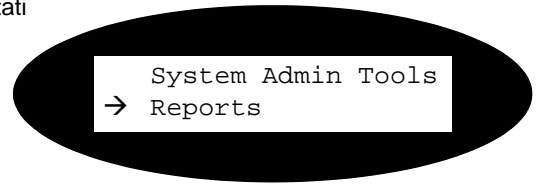

3

- Folosind *Tastele de Navigare* selectati raportul dorit si apăsati [Validare].
Raportul este procesat si imprimat.



ControlCentre

ControlCentre este un software disponibil pentru *WorkCentre M20i*, ce permite setarea de opțiuni și funcții *Fax*, precum și vizualizarea lor de la distanță, cu ajutorul unui PC.

După setarea opțiunilor *Fax* sau crearea agendelor cu numere de telefon, efectuați "click" pe [Aplică] în ecranul *ControlCentre* pentru a descărca noile setări în aparat.

Instalarea Aplicației ControlCentre

Când software-ul pentru *Xerox WorkCentre M20i* este instalat se instalează automat și utilitarul *ControlCentre*.



Pentru informații privind instalarea, consultați "Utilitare pentru Întreținere" la pagina 9-25.

Rularea Aplicației ControlCentre

Utilizați următoarele instrucțiuni pentru a rula *ControlCentre*:

1

➤ Porniți *Windows*.

2

➤ Din *Programs (Programe)* selectați [Xerox WC M20 Series], apoi [ControlCentre].

Va apărea ecranul *ControlCentre*.

Utilizarea ControlCentre

Software-ul *ControlCentre* contine cinci separatoare:

- Setări
- Evoluat
- Agendă Telefonică
- Informatii
- Actualizare Firmware
- Imprimant[
- PCL
- Fonturi si Macro Flash
- PostScript

Pentru a părăsi *ControlCentre*, “click” pe tasta [Iesire] din partea de jos a fiecărui separator.

Pentru detalii suplimentate, “click” pe tasta [Ajutor] din partea de jos a fiecărui separator.



Când setările din ControlCentre sunt modificate sau când ControlCentre rulează, setările aparatului si cele din ControlCentre vor fi actualizate automat la ultimele setări realizate, fie pe aparat fie în ControlCentre.

Separatorul Setări

“Click” pe separatorul [Settings] (Setări) pentru a configura setările Fax.

Citeste setările curente din aparatul WorkCentre M20i apoi reactualizează ControlCentre cu setările curente ale aparatului.

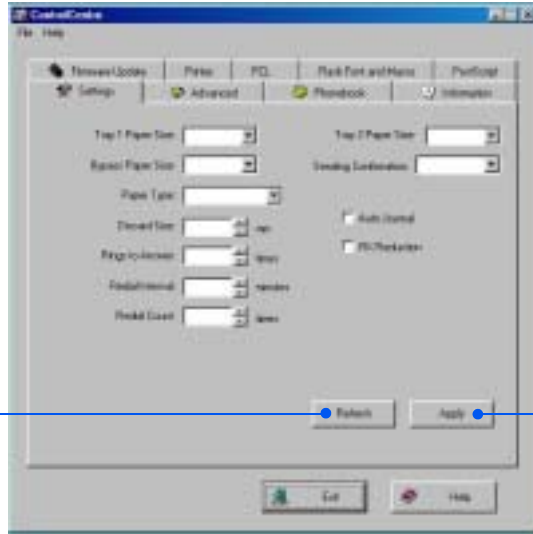

Descarcă setările realizate în ControlCentre pe WorkCentre M20i.

Separatorul Evoluat

“Click” pe separatorul [Advanced] (Evoluat) pentru a modifica opțiunile Setare Aparat pt. Fax.



Separatorul Agendă Telefonică

“Click” pe separatorul [Phonebook] (Agendă Telefonică) pt. a crea si edita numerele pt. Fax.

Intrări Agendă Telefonică

Permite editarea unei intrări în agenda telefonică într-o casetă de Editare separată.

Recuperează intrările din agenda telefonică de pe aparatul Xerox WorkCentre M20i în ControlCentre

Permite intrărilor din agenda telefonică să fie descărcate din ControlCentre pe aparatul Xerox WorkCentre M20i

Sterge intrarea selectată din agendă.

Sterge toate intrările din agenda telefonică.

Separatorul Informatii

“Click” pe separatorul [Information] (Informatii) pentru a vizualiza informatii despre versiunea software si diferite contoare. Contoarele prezintă numărul de scanări si imprimări realizate si numărul de blocaje intervenite pe aparat.

The screenshot shows the 'Information' tab in the ControlCentre software. It displays several counters and their values:

- Printed Pages:** 00
- Engine:** [blank]
- PG56:** [blank]
- PG6:** [blank]
- PG7:** [blank]
- Total Imprints:** [blank]
- GAOP Toner:** [blank]
- Blank Toner:** [blank]
- Printed Toner:** [blank]
- Page Toner:** [blank]
- Page Life:** [blank]

Labels with arrows pointing to specific fields:

- Numărul de imprimări realizate de aparat** (Number of prints made by the device) - points to 'Printed Pages'.
- Numărul de blocaje în Alimentatorul de Documente** (Number of jams in the Document Feeder) - points to 'Total Imprints'.
- Numărul de cartuse cu toner înlocuite** (Number of toner cartridges replaced) - points to 'Printed Toner'.
- Numărul de scanări realizate din Alimentatorul de Documente** (Number of scans made from the Document Feeder) - points to 'GAOP Toner'.
- Numărul de scanări realizate de pe Ecranul Documentului** (Number of scans made from the Document Tray) - points to 'Blank Toner'.
- Numărul de blocaje în timpul imprimării** (Number of jams during printing) - points to 'Page Life'.

Separatorul Actualizare Firmware

“Click” pe separatorul [Firmware Update] (Actualizare Firmware) pentru a actualiza firmware-ul.

- Această funcție ar trebui utilizată de Administratorul de Sistem. Pentru informații suplimentare, consultați Ghidul pentru Administrarea Sistemului.

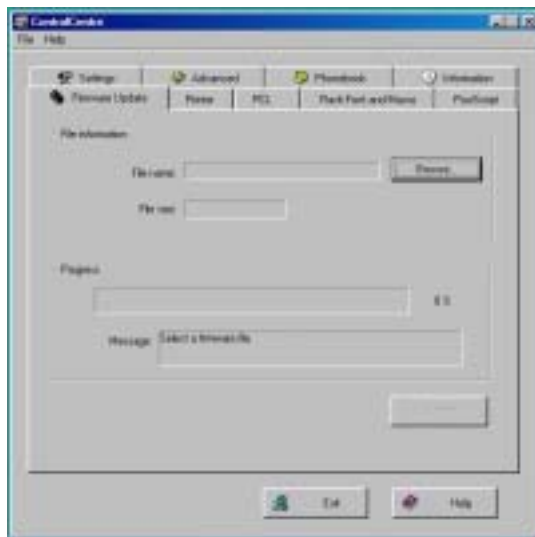

Separatorul Imprimantă

“Click” pe separatorul [Printer] (Imprimantă) pentru a seta opțiunile implicite pentru imprimare.



Separatorul PCL

“Click” pe separatorul [PCL] pentru a seta opțiunile pentru imprimarea PCL.

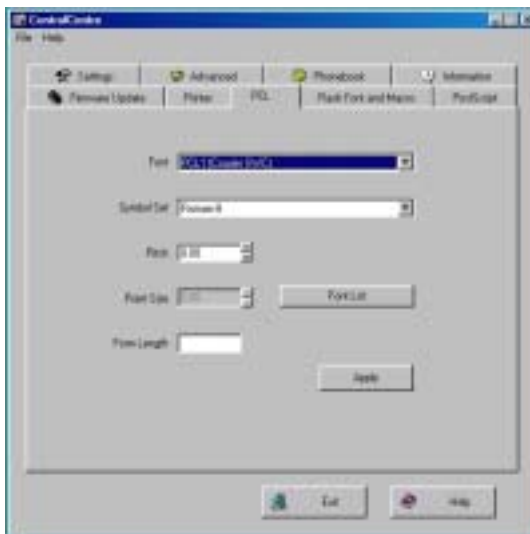

Separatorul Font-uri si Macro Flash

Fonturile PCL si macro-urile flash pot fi furnizate pe CD sau pot fi descărcate din internet. Folositi acest separator pentru a instala fonturile PCL si macro-urile pe *Xerox WorkCentre M20 M20i*. Puteti sterge font-uri sau macro-uri individuale sau le puteti sterge pe toate si puteti imprima o listă cu fonturi.



Separatorul PostScript

“Click” pe separatorul [PostScript] pentru a instal si gestiona fonturi PostScript pe *Xerox WorkCentre M20 si M20i*.

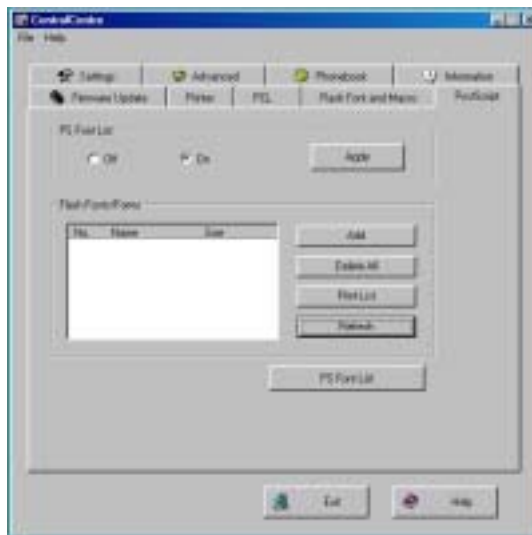

Codurile de Departamente

Codurile de Department permit Administratorului să restricționeze utilizarea și să înregistreze utilizarea pentru departamentele specificate.

Crearea Departamentelor

1

- Apăsati tasta [Stare Aparat].

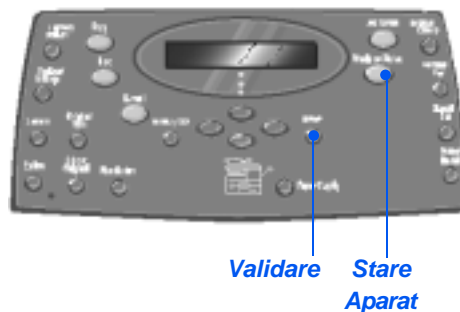

2

- Folosind *Tastele de Navigare* selectati [Utilitare Admin Sistem] și apăsați [Validare].
- Dacă *Utilitarele pt. Admin Sistemului* au fost deja protejate prin parolă, introduceți parola corespunzătoare și apăsați [Validare].

System Admin Tools
[Passcode Protect]

3

- Selectati [Department] folosind *Tastele de Navigare* și apăsați [Validare].
- Introduceți *Codul Principal de Acces*.

System Admin Tools
[Department]



Când veți accesa meniul *Department* pentru prima dată, veți fi anunțati să introduceți un cod principal de acces, apoi să îl reintroduceți pentru a confirma codul.

4

- Selectati [Setare] folosind *Tastele de Navigare* si apăsați [Validare].
- Introduceți un număr pt. a identifica departamentul si apăsați [Validare].
- Introduceți un nume pt. a identifica departamentul si apăsați [Validare].
- Introduceți parola pentru departamentul respectiv si apăsați [Validare].
- Continuați să adăugați departamente, după dorință.



Imprimarea Datelor din Department

Este utilizată pentru a imprima 2 rapoarte, rapoartele *Codului / Jurnalului de Departament*.

1

- Apăsați tasta [Stare Aparat].

2

- Folosind *Tastele de Navigare* selectati [Utilitare Admin. Sistem] si apăsați [Validare].
- Dacă *Utilitarele pt. Admin Sistemului* au fost deja protejate prin parolă, introduceți parola corespunzătoare si apăsați [Validare].

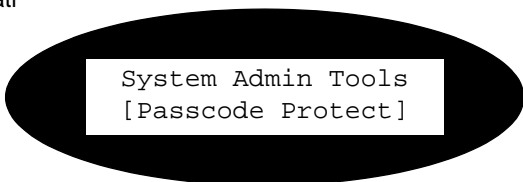

3

- Selectati [Departament] folosind *Tastele de Navigare* si apăsați [Validare].
- Introduceți *Codul Principal de Acces*.

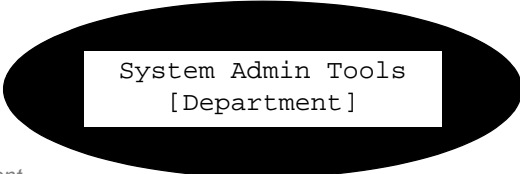

System Admin Tools
[Department]



Când veti accesa meniul Departament pentru prima dată, veti fi anuntati să introduceți un cod principal de acces, apoi să îl reintroduceți pentru a confirma codul.

4

- Selectati [Imprimare] folosind *Tastele de Navigare* si apăsați [Validare].
- Selectati raportul dorit si apăsați [Validare].



Department
[Print]

Gestionarea Departamentelor

Această setare este utilizată pentru a activa sau dezactiva *Modul Departament* și a șterge codurile și datele pentru Departamente.

1

- Apăsati tasta [Stare Aparat].

2

- Folosind *Tastele de Navigare* selectati [Utilitare Admin Sistem] și apăsați [Validare].
- Dacă *Utilitarele pt. Admin Sistemului* au fost deja protejate prin parolă, introduceți parola corespunzătoare și apăsați [Validare].

System Admin Tools
[Passcode Protect]

3

- Selectati [Departament] folosind *Tastele de Navigare* și apoi apăsați [Validare].
- Introduceți *Codul Principal de Acces*.

System Admin Tools
[Department]



Când veți accesa meniul Departament pentru prima dată, veți fi anunțati să introduceți un cod principal de acces, apoi să îl reintroduceți pentru a confirma codul.

4

- Selectati [Management] folosind *Tastele de Navigare* și apăsați [Validare].

Department
[Management]

5

- Selectati [Mod Departament] folosind *Tastele de Navigare* si apăsați [Validare].
- Pentru a activa *Modul Departament*, selectati [Activat] si apăsați [Validare].

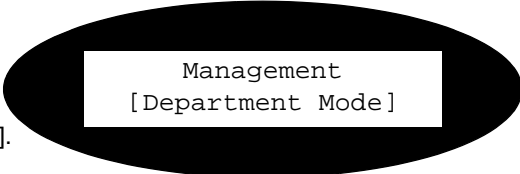

Management
[Department Mode]

6

- Selectati [Stergere Departament] folosind the *Navigation Keys* and apăsați [Validare].
- Pentru a șterge *Jurnalul*, selectati [Jurnal] si apăsați [Validare].
- Pentru a șterge un *Cod de Departament*, selectati [Cod] si apăsați [Validare].



Management
[Clear Department]

Pentru a șterge toate *Codurile de Departamente*, selectati [Toate] si apăsați [Validare].

Pentru a șterge *Codurile de Departamente*, selectati [Fiecare], apăsați [Validare], introduceți *Numărul Departamentului* si confirmați ștergerea.

Modificarea Codului Principal

1

- Apăsati tasta [Stare Aparat].

2

- Folosind *Tastele de Navigare* selectati [Utilitare Admin Sistem] and apăsati [Validare].
- Dacă Utilitarele pt. Admin Sistemului au fost deja protejate prin parolă, introduceți parola corespunzătoare și apăsati [Validare].

System Admin Tools
[Passcode Protect]

3

- Selectati [Department] folosind *Tastele de Navigare* și apăsati [Validare].
- Introduceți *Codul Principal de Acces*.

System Admin Tools
[Department]



Când veti accesa meniul Departament pentru prima dată, veti fi anuntati să introduceți un cod principal de acces, apoi să îl reintroduceți pentru a confirma codul.

4

- Selectati [Modificarea Cod P.] și apăsati [Validare].

Department
[Change M Code]

5

- Pentru a modifica Codul Principal, selectati [Modificare] si apăsați [Validare].

Introduceti noul *Codul Principal*.

- Pentru a elimina *Codul Principal*, selectati [Stergere] si apăsați [Validare].



Protectia prin Parolă

Funcțiile pentru Administrarea Sistemului pot fi restricționate pentru utilizatorii obișnuiți prin solicitarea unei parole care să permită accesul la aceste funcții.

Activarea Protecției prin Parolă

1

- Apăsati tasta [Stare Aparat].

2

- Folosind *Tastele de Navigare* selectati [Utilitare Admin Sistem] si apăsati [Validare].
- Dacă *Utilitarele pt. Admin Sistemului* au fost deja protejate prin parolă, introduceți parola corespunzătoare si apăsati [Validare].

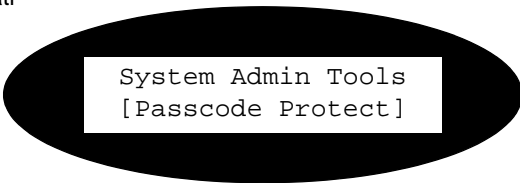

System Admin Tools
[Passcode Protect]

3

- Selectati [Protectia prin Parolă] folosind *Tastele de Navigare* si apăsati [Validare].
- Pentru a activa *Protectia prin Parolă*, selectati [Da] si apăsati [Validare]. În orice alt caz, selectati [Nu] and apăsati [Validare] pentru a dezactiva *Protectia prin Parolă*.

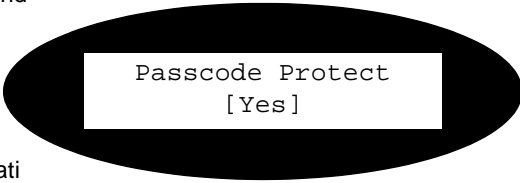

Passcode Protect
[Yes]



Când aparatul este instalat prima dată, câmpul parolei este gol. Când optati pentru Da, veti fi rugati să introduceți parola. Apăsati [Validare] când vi se cere parola.

4

- Dacă ati activat *Protectia prin Parolă*, consultati "*Modificarea Parolei*" de la pagina 9-23 pentru a introduce o nouă parolă.

Modificarea Parolei

Această procedură este folosită pentru a modifica o parolă existentă sau pentru a introduce o parolă după ce a fost activată *Protectia prin Parolă*.

1

- Apăsati tasta [Stare Aparat].

2

- Folosind *Tastele de Navigare* selectati [Utilitare Admin Sistem] si apăsati [Validare].
- Dacă *Utilitarele pt. Admin Sistemului* au fost deja protejate prin parolă, introduceți parola corespunzătoare si apăsati [Validare].

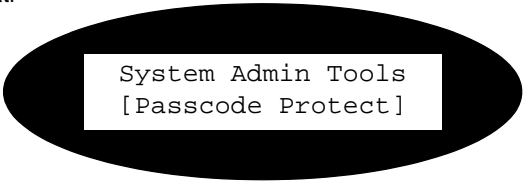

System Admin Tools
[Passcode Protect]

3

- Selectati [Modificare Parolă] folosind *Tastele de Navigare* si apăsati [Validare].
- Introduceți parola existentă si apăsati [Validare].



System Admin Tools
[Change Passcode]



*Va rămâne gol dacă ati activat
Protectia prin Parolă.*

4

- Introduceți noua parolă si apăsati [Validare].

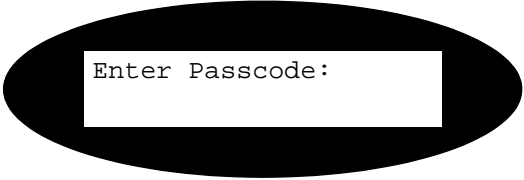

Enter Passcode:

Stergerea Memoriei

Acest utilitar vă permite să stergeti datele din zonele selectate din memorie. Pentru *Fax*, puteti sterge agenda telefonică si evidenta la receptie si transmisie; pentru *E-mail*, puteti sterge agenda cu adrese si datele transmise; si puteti sterge si datele despre sistem.

Stergerea Memoriei

1

- Apăsati tasta [Stare Aparat].

2

- Folosind *Tastele de Navigare* selectati [Utilitare Admin Sistem] si apăsati [Validare].
- Dacă *Utilitarele pt. Admin Sistemului* au fost deja protejate prin parolă, introduceți parola corespunzătoare si apăsati [Validare].

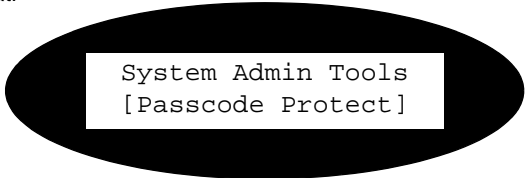

System Admin Tools
[Passcode Protect]

3

- Selectati [Stergere Memorie] folosind *Tastele de Navigare* si apăsati [Validare].
- Selectati optiunea dorită si apăsati [Validare].

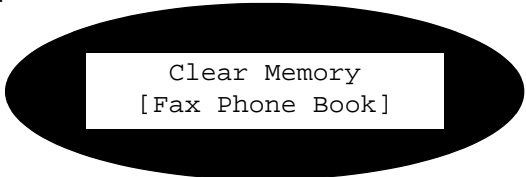

Clear Memory
[Fax Phone Book]

Optiunile sunt:

Agendă Telefonică Fax
Evidență RX Fax
Evidență TX Fax
Date despre Sistem
Evidență TX Email
Agendă cu Adrese Email

Utilitare pentru Întretinere

În Utilitățile pentru Administrarea Sistemului veți găsi următoarele opțiuni:

- Seria Aparatului
- Notificarea privind Cantitatea Redusă de Toner
- Un Nou Cilindru
- Curățarea Cilindrului
- Contoare



Aceste utilitare pot fi accesate și folosind Xerox CentreWare, pentru informații suplimentare consultați Ghidul pentru Administrarea Sistemului.

Verificarea Seriei Aparatului

1

- Apăsati tasta [Stare Aparat].

2

- Folosind *Tastele de Navigare* selectati [Utilitare Admin Sistem] și apăsați [Validare].
- Dacă *Utilitățile pt. Admin Sistemului* au fost deja protejate prin parolă, introduceți parola corespunzătoare și apăsați [Validare].

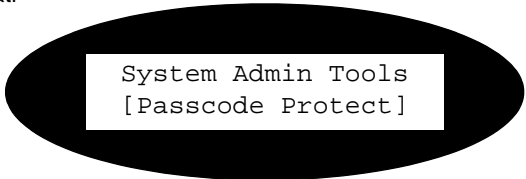

System Admin Tools
[Passcode Protect]

3

➤ Selectati [Întretinere] si apăsați [Validare].

➤ Selectati [Seria] si apăsați [Validare].

Seria aparatului *Xerox WorkCentre M20 sau M20i* este afisată.

➤ Apăsați [Meniu/Iesire] pentru a părăsi această funcție.

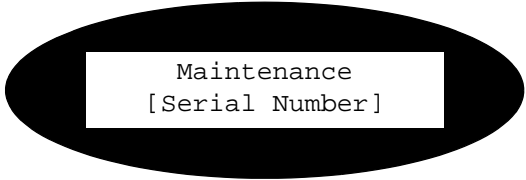

Maintenance
[Serial Number]

Notificarea privind Cantitatea Redusă de Toner

Dacă opțiunea *Notificare Cantitate Redusă de Toner* este setată ca *Activat*, atunci când cartusul cu toner trebuie înlocuit, aparatul va transmite automat un fax către firma ce asigură service sau dealerului pentru a-i anunța că aparatul are nevoie de un nou cartus cu toner. Funcția va fi activă doar dacă numărul agentului de service se află în memoria aparatului.

1

- Apăsati tasta [Stare Aparat].

2

- Folosind *Tastele de Navigare* selectati [Utilitare Admin Sistem] si apăsați [Validare].
- Dacă *Utilitarele pt. Admin Sistemului* au fost deja protejate prin parolă, introduceți parola corespunzătoare si apăsați [Validare].

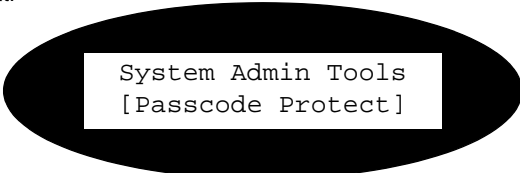

System Admin Tools
[Passcode Protect]

3

- Selectati [Notificare Toner Putin] si apăsați [Validare].



Maintenance
[Notify Toner Low]

4

- Selectati [Activat] si apăsați [Validare].
- Când sunteți anunțati, introduceți:
Numărul de Client
Numele
Numărul de Fax al Furnizorului
Numele Furnizorului

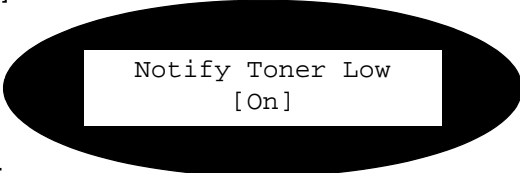

Notify Toner Low
[On]

Un Nou Cilindru

Această funcție este utilizată pentru a reseta contorul cilindrului, după înlocuirea acestuia.

1

- Apăsati tasta [Stare Aparat].

2

- Folosind *Tastele de Navigare* selectati [Utilitare Admin Sistem] si apăsati [Validare].
- Dacă *Utilitarele pt. Admin Sistemului* au fost deja protejate prin parolă, introduceți parola corespunzătoare si apăsati [Validare].

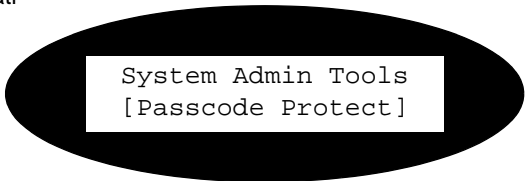

System Admin Tools
[Passcode Protect]

3

- Selectati [Cilindru Nou] si apăsati [Validare].
- Pentru a seta contorul cilindrului la zero, selectati [Activat] si apăsati [Validare]. În caz contrar, selectati [Dezactivat] si apăsati [Validare].



New Drum
[On]

Curățarea Cilindrului

Dacă apar pete sau semne pe imprimări, cartusul cilindru poate necesita curățare. Înainte de a selecta această opțiune asigurați-vă că există hârtie în aparat.

1

- Apăsati tasta [Stare Aparat].

2

- Folosind *Tastele de Navigare* selectati [Utilitare Admin Sistem] si apăsati [Validare].
- Dacă *Utilitarele pt. Admin Sistemului* au fost deja protejate prin parolă, introduceți parola corespunzătoare si apăsati [Validare].

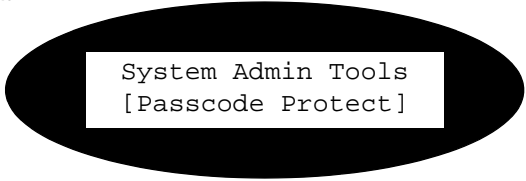

System Admin Tools
[Passcode Protect]

3

- Selectati [Curățare Cilindru] si apăsati [Validare].

Xerox WorkCentre M20 sau M20i va imprima o pagină specială pentru curățare.

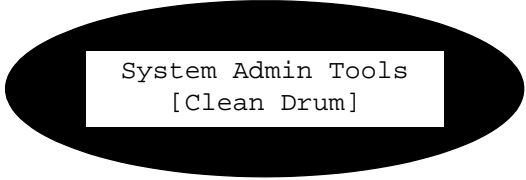

System Admin Tools
[Clean Drum]

Contoarele

Funcția Contoare poate afișa conținutul pentru toate contoarele utilizate de *WorkCentre M20i*. Aceste contoare sunt:

- *Total Impresionări* - numărul total de imprimări produse de aparat.
- *Impresionări Toner* - numărul total de imprimări produse de toner.
- *Impresionări Cilindru* - numărul total de imprimări produse de cilindru.
- *Pagini Scanate prin DADF* - numărul de originale scanate din *Alimentatorul de Documente*.
- *Pagini Scanate de pe Ecran* - numărul de originale scanate de pe *Ecranul Documentului*.
- *Toner Înlocuit* - numărul de realizate de la înlocuirea ultimului cartus cu toner.
- *Cilindru Înlocuit* - numărul de imprimări realizate de la înlocuirea ultimului cilindru.

1

- Apăsati tasta [Stare Aparat].

2

- Folosind *Tastele de Navigare* selectati [Utilitare Admin Sistem] si apăsati [Validare].
- Dacă *Utilitarele pt. Admin Sistemului* au fost deja protejate prin parolă, introduceți parola corespunzătoare si apăsati [Validare].

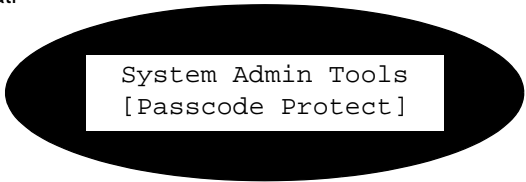

System Admin Tools
[Passcode Protect]

3

- Selectati [Contorizare] si apăsati [Validare].
- Selectati *Contorul* dorit si apăsati [Validare].

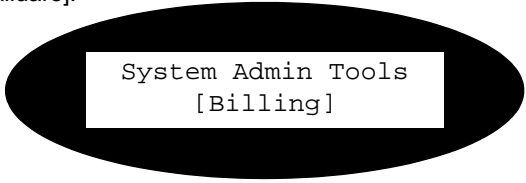

System Admin Tools
[Billing]

Activarea sau Dezactivarea Accesului Auxiliar

Accesul Auxiliar permite recunoasterea unei plăci de interfață externe. Utilizati instructiunile pentru a activa sau dezactiva *Accesul Auxiliar*.

1

- Apăsati tasta [Stare Aparat].

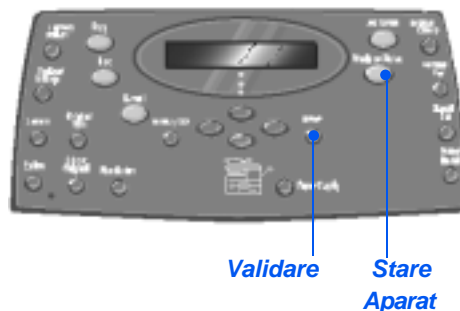

2

- Folosind *Tastele de Navigare* selectati [Utilitare Admin Sistem] si apăsati [Validare].
- Dacă *Utilitarele pt. Admin Sistemului* au fost deja protejate prin parolă, introduceti parola corespunzătoare si apăsati [Validare].

System Admin Tools
[Passcode Protect]

3

- Selectati [Acces Auxiliar] si apăsati [Validare].
- Pentru a activa *Accesul Auxiliar*, selectati [Activat] si apăsati [Validare]. Altfel, selectati [Dezactivat] si apăsati [Validare].

System Admin Tools
[Auxiliary Access]

10 Întretinerea

Realizând activitățile de întretinere, asigurați o bună funcționare la parametri optimi pentru aparatul dvs. În acest capitol vă sunt oferite toate instrucțiunile pentru activitățile de întretinere.

- Curățarea 10-2
- Comandarea Consumabilelor 10-4
- Unitățile Înlocuibile de Client 10-5

Curățarea

Curățarea Ecranului Documentului și a Ecranului de Transport cu Viteză Constantă (CVT)

Păstrarea *Ecranul Documentului* curat asigură cele mai bune iesiri. Este recomandat să curățați *Ecranul Documentului* la începutul fiecărei zile de lucru și pe parcurs dacă e necesar.

Ecran de Transport cu Viteză Constantă (CVT) este banda de sticlă aflată în stânga *Ecranului Documentului* și este utilizată pentru a scana originalele alimentate prin *Alimentatorul de Documente*. Ecranul CVT trebuie și el curățat.



ATENȚIE: NU utilizați solvenți, substanțe organice, substanțe de curățare cu aerosoli și nu turnați lichide direct pe aparat. Utilizați consumabilele și materialele pentru curățare doar în modul indicat în această documentație. Păstrați toate materialele departe de locurile de acces ale copiilor.



AVERTISMENT: NU îndepărtați capacele sau sistemele de protecție asigurate cu suruburi și nu încercați să realizați proceduri ce nu sunt descrise în mod expres în această documentație.

- Umeziti ușor o cârpă moale, fără scame sau un servetel de hârtie, cu apă.
- Deschideți *Alimentatorul de Documente*.
- Stergeți suprafața *Ecranul Documentului* și a *Ecranului CVT* până ce devin uscate și curate.
- Stergeți interiorul *Alimentatorului de Documente* până ce devine uscat și curat.
- Închideți *Alimentatorul de Documente*.

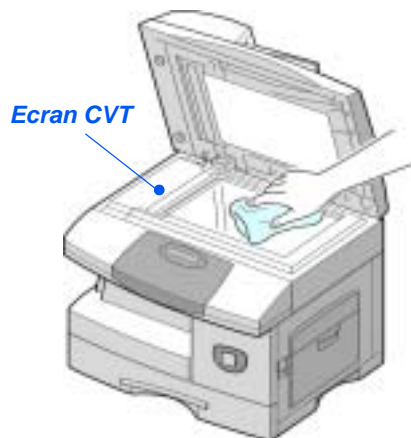

Panoul de Comandă si Ecranul LCD

Curătați cu regularitate *Panoul de Comandă* si ecranul *LCD* pentru a le feri de praf si murdărie. Pentru îndepărtarea amprentelor si a petelor, curătați *Panoul de Comandă* si *LCD-ul* cu o cârpă moale, umezită cu apă.

Exteriorul Aparatului

Utilizati o cârpă umezită cu apă pentru a curăta zonele exterioare ale aparatului.

Comandarea Consumabilelor

Cartusul cu Toner și *Cartusul Cilindru* sunt disponibile ca unități înlocuibile de client.

Codurile unităților înlocuibile de client sunt prezentate mai jos:

UNITATE ÎNLOCUIBILĂ DE CLIENT	COD CONSUMABIL	
	<i>Europa</i>	<i>USA și Canada</i>
Cartus cu Toner	106R01048	106R01047
Cartus Cilindru	113R00671	

Pentru a obține consumabile, contactați reprezentantul local Xerox, furnizând numele firmei, numele produsului și seria aparatului.

Utilizați spațiul de mai jos pentru a înregistra numărul de telefon.

Numărul de Telefon pentru Comandarea Consumabilelor:

Nr. _____

Unitățile Înlocuibile de Client

Cartusul cu Toner

Durata de Viată Estimată

Durata de viață a cartusului cu toner depinde de cantitatea de toner utilizată în fiecare lucrare de imprimare. De exemplu, când imprimați o scrisoare de afaceri cu acoperire de 5% a paginii, vă puteți aștepta la o durată de viață de aproximativ 8.000 de pagini (4.000 pagini pentru cartusul de start livrat cu aparatul). Numărul de pagini poate diferi, în funcție de densitatea imaginilor pe paginilor imprimate.

Modul Economizor de Toner

Durata de viață a cartusului cu toner poate fi extinsă folosind modul *Economizor de Toner*. Acest mod folosește mai puțin toner decât în mod obișnuit. Imaginea imprimată este mult mai deschisă dar poate fi folosită pentru imprimările de probă.

 Pentru instrucțiuni privind setarea Economizorului de Toner consultați "Setare Aparat", pag. 2-19.

Înlocuirea Cartusului cu Toner

Atunci când cartusul cu toner se apropie de sfârșitul duratei de viață, pete albe sau modificări ale nuanțelor vor apărea pe imprimări. Ecranul LCD va afișa mesajul "Toner Putin".

Când apare mesajul "Toner Putin", îndepărtați cartusul cu toner și agitați-l ușor pentru a restabili temporar calitatea imprimărilor. Agitând cartusul redistribuiți tonerul rămas în cartus. Această procedură poate fi realizată o singură dată înainte de schimbarea *Cartusului cu Toner*.

1

- Trageți mânerul de deblocare pentru a deschide capacul lateral.

ATENȚIE: Asigurați-vă că întotdeauna capacul lateral este deschis, înainte de a deschide capacul frontal.



2

- Deschideți capacul frontal.



3

- Rotiți mânerul de blocare a cartusului în sus pentru a debloca actualul cartus cu toner.

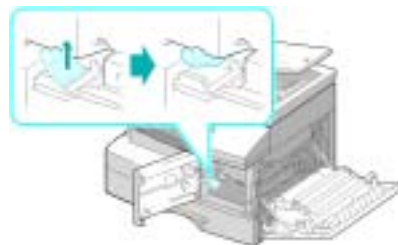

4

- În cazul în care tonerul ajunge pe haine, ștergeți-l cu o cârpă uscată și spălați haina în apă rece. Apa caldă va fixa tonerul în material.

Pentru a Redistribui Tonerul

- Trageți afară cartusul cu toner și agitați-l ușor pentru a distribui uniform tonerul în interiorul cartusului.
 - Reinstalați cartusul cu toner, apoi blocați mânerul.
 - Închideți capacul frontal și capacul lateral.
 - Ecranul va prezenta [Toner Nou?], selectați [Nu] și apăsați [Validare].
- Aparatul revine în modul În Așteptare .

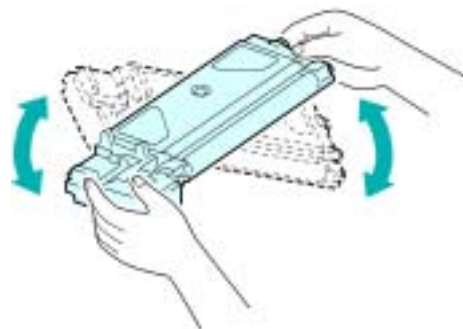

5

Înlocuirea Cartusului cu Toner:

- Agitati de câteva ori în plan orizontal noul cartus.
- Introduceți noul cartus cu toner în aparat până se blochează.
- Rotiti mânerul de blocare a cartusului în jos până se blochează.
- Închideți capacul frontal și apoi capacul lateral.
- Afisajul prezintă [Toner Nou?], selectati [Da] și apăsați [Validare].

Aparatul revine în modul În Așteptare .

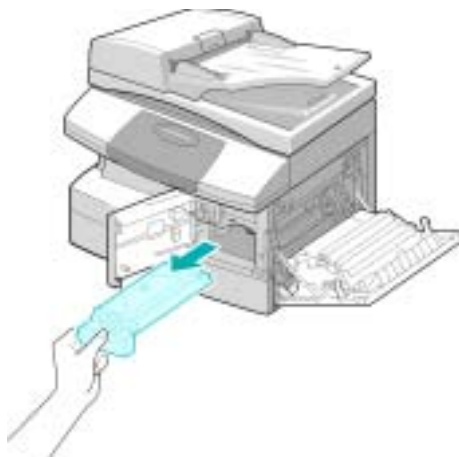
**Setarea Produsului pentru a Transmite Informatii privind Tonerul Putin**

Dacă opțiunea *Notificare Toner* este setată ca *Activat*, atunci când cartusul cu toner trebuie înlocuit, aparatul transmite automat un fax firmei de service sau dealerului pentru a-l anunța că aparatul are nevoie de un nou cartus cu toner. Funcția va fi activă doar când numărul de telefon al firmei de service sau a dealerului este stocat în memoria aparatului.



Pentru instrucțiuni privind setarea Transmiterii Informatii privind Tonerul Putin ca Activă, consultați "Utilizare pentru Întreținere" la pagina 9-25.

Cartusul Cilindru

Cartusul Cilindru necesită înlocuire atunci când este afișat un mesaj de avertizare, după aproximativ 18.000 de copii.

Dacă apar pete sau dungi pe imprimări există posibilitatea de a curăța cilindrul.

 Pentru instrucțiuni privind Curățarea Cilindrului, consultați "Utilizare pt. Întreținere" la pagina 9-25.



ATENȚIE: Nu expuneți cilindrul verde la lumină pentru o perioadă îndelungată de timp. Nu îl expuneți direct la lumina solară și nu atingeți suprafața cilindrului. Acesta se poate deteriora sau pot apărea imprimări de calitate slabă.

Înlocuirea Cartusului Cilindru

Durata de viață a cartusului cilindru este de aproximativ 20.000 copii/imprimări. O utilizare extensivă a funcției față/verso reduce durata de viață a cilindrului. Aparatul afișează "Avertisment Cilindru" când cilindrul se apropie de sfârșitul duratei de viață. Aproximativ încă 1.000 de copii/imprimări mai pot fi realizate, dar trebuie să aveți la îndemână un nou cartus cilindru. Înlocuiți cartusul cilindru când calitatea copiilor/imprimărilor începe să se degradeze.

1

- Trageți mânerul de deblocare pentru a deschide capacul lateral.

ATENȚIE: Asigurați-vă că întotdeauna capacul lateral este deschis, înainte de a deschide capacul frontal



2

- Deschideți capacul frontal.



3

- *Cartusul cu toner trebuie scos pentru a putea înlocui cartusul cilindru.*

- Rotiți mânerul de blocare a cartusului în sus pentru a elibera cartusul cu toner.

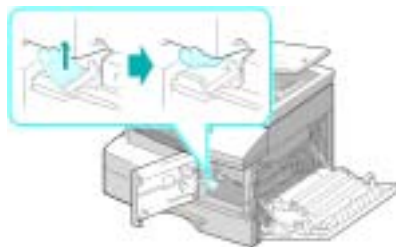
**4**

- Scoateți cartusul folosit.

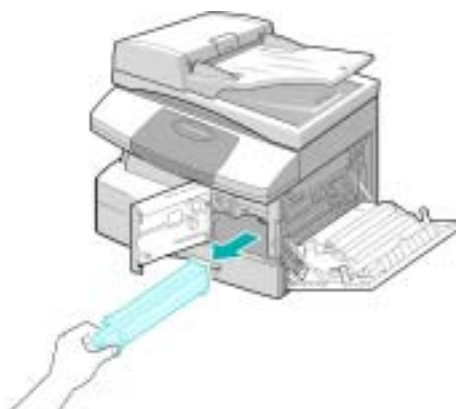
**5**

- Despachetați noul cilindru din ambalajul său și introduceți-l în locul său, fără a atinge suprafața cilindrului.

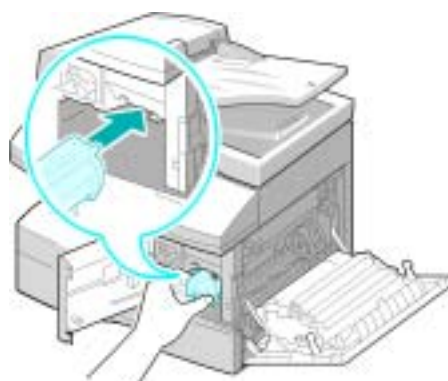

6

- Reinstalați cartusul cu toner, apoi blocați mânerul.
- Închideți capacul frontal și pe cel lateral.
- Afisajul prezintă [Un Nou Cartus Cilindru?]. Selectați [Da] și apăsați [Validare].

Aparatul revine în modul În Așteptare.

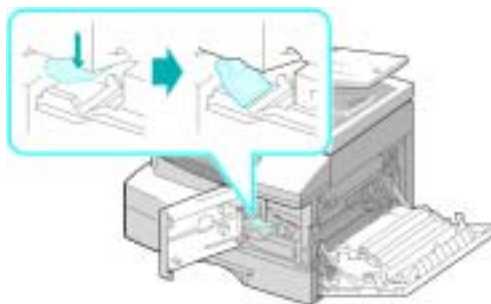

 Dacă nu este resetat contorul, poate apare mesajul "Avertisment Cilindru" înainte ca noul cilindru să atingă durata de viață maximă. Pentru a reseta manual contorul consultați pagina 9-25.

11 Rezolvarea Problemelor

Dacă intervin probleme la aparat, instrucțiunile prezentate în acest capitol vă vor ajuta să identificați și să rezolvați erorile sau să le localizați pentru a solicita asistență.

- Generalități 11-2
- Rezolvarea Erorilor 11-3
- Asistența pentru Client. 11-10
- Mesajele de Eroare Afisate pe Ecranul LCD. . . 11-11
- Tabele pentru Rezolvarea Problemelor. 11-14

Generalități

Diverse situații pot afecta calitatea ieșirilor. Pentru performanțe optime, asigurați-vă că respectați următoarele indicații:

- Nu plasați aparatul în bătaia directă a razelor solare sau lângă o sursă de căldură (radiator).
- Evitați modificările bruste de mediu în încăperea unde se află aparatul. Când se petrec astfel de modificări, acordați aparatului *minim două ore* pentru a se adapta la noul mediu, în funcție de importanța modificării.
- Urmăriți rutinele de întreținere programate, pentru a curăța *Ecranul Documentului* și *Panoul de Comandă*.
- Setati ghidajele din *Tăvile pentru Hârtie* la formatul suportului din tavă.
- Asigurați-vă că clemele și capsele de pe hârtii nu contamineză aparatul.

Rezolvarea Erorilor

Când intervine o eroare, verificați *Pictograma de Stare* de pe *Panoul de Comandă*. Un LED roșu clipind, identifică zona cu probleme:-

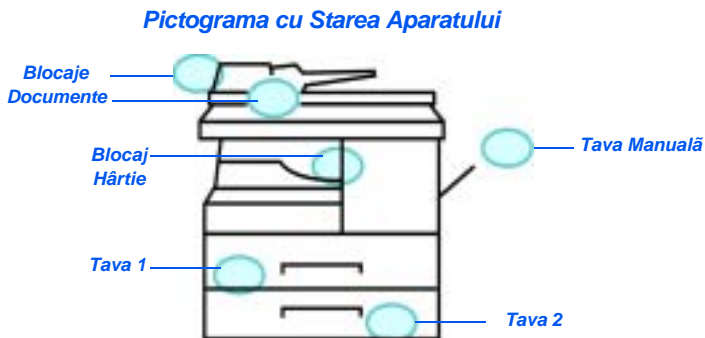

Blocajele Documentelor

Dacă un document se blochează cât timp este alimentat prin *Alimentatorul de Documente*, "Blocaj Document" apare pe ecran și LED-ul Blocaj Document de pe *Pictograma de Stare* va clipi.

Detalii pt. rezolvarea problemelor din cele 3 zone ale *Alimentatorului de Doc.* sunt oferite mai jos.

Eroare la Alimentare

1

- Open capacul superior al *Alimentatorului de Documente*.



2

- Trageți documentul ușor spre dreapta și afară din *Alimentatorul de Documente*.
- Închideți capacul superior al *Alimentatorului de Documente*.
- Alimentați documentele înapoi în *Alimentatorul de Documente*.



Eroare la Iesire

1

- Deschideți *Alimentatorul de Documente* și rotiți rozeta pentru a îndepărta documentele alimentate gresit din zona de ieșire.

Dacă documentul blocat nu poate fi îndepărtat cu ușurință, treceți la secțiunea *Alimentare Gresită pe Role*.

**2**

- Închideți *Alimentatorul de Documente* și realimentați documentele.

Alimentare Gresită pe Role

1

- Deschideți *Alimentatorul de Documente* .
- Rotiți mânerul de eliberare pentru a permite îndepărtarea ușoară a documentului din zona de ieșire. Trageți cu atenție documentul spre dreapta, folosind ambele mâini.

**2**

- Închideți *Alimentatorul de Documente* și realimentați documentele.

Blocajele Hârtiei

Dacă intervin blocaje de hârtie, mesajul "Blocaj Hârtie" apare pe ecran și LED-ul Blocaj Hârtie sau Tavă pentru Hârtie de pe *Pictograma de Stare* va clipi pentru a indica zona cu probleme. Urmăriți pașii de mai jos pentru a rezolva un blocaj. Evitați ruperea hârtiei, trăgând-o ușor și încet.

Zona de Alimentare a Hârtiei

Dacă hârtia se blochează în zona de alimentare, pe ecran va apărea mesajul "Blocaj Hârtie 0".

1

- Trageți în afară Tava pentru Hârtie.
- Când tava este complet în afară, ridicați partea din față a tăvii pentru a scoate tava din aparat.



2

- Îndepărtați hârtia blocată, trăgând-o ușor în afară.
- După ce ați îndepărtat hârtia blocată, deschideți capacul lateral și închideți-l pentru a șterge mesajul "Blocaj Hârtie 0" de pe ecran.



3

- Dacă hârtia opune rezistență și nu se mișcă imediat ce este trasă, trageți mânerul de eliberare pentru a deschide capacul lateral.
- Îndepărtați cu atenție hârtia blocată, în direcția prezentată.



4

- Închideți capacul.
- Introduceți tava la loc. Coborâți partea din spate a tăvii pentru a o alinia cu fanta de ghidare din aparat, apoi introduceți tava complet în aparat.



Zona de Iesire a Hârtiei

În cazul în care hârtia este blocată în zona de ieșire, pe ecran va apărea mesajul “Blocaj Hârtie 2”.

1

- Apăsati *Mânerul de Eliberare* pentru a deschide capacul lateral.

ATENȚIE: Asigurați-vă că întotdeauna capacul lateral este deschis, înainte de a deschide capacul frontal

- Deschideți capacul frontal.



2

- Trageți în jos *Mânerul Cuptorului*. Astfel va dispărea presiunea exercitată asupra hârtiei.

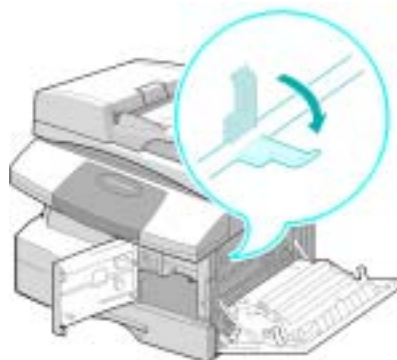

3

- Rotiti *Mânerul pt. Rezolvarea Blocajelor* în direcția săgetii pentru a muta hârtia spre ieșire.
- Trageți ușor hârtia prin zona de ieșire.

**4**

- Împingeți în sus *Mânerul Cuptorului*.

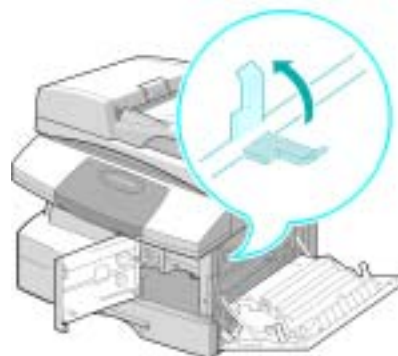
**5**

- Rotiti *Mânerul pt. Rezolvarea Blocajelor* în poziția originală.
- Închideți capacul frontal și capacul lateral.



Blocaj în Modulul Fată-Verso

Dacă intervine un blocaj de hârtie în modulul *Fată-Verso*, pe ecran va apare “Blocaj Duplex” și LED-ul indicator al Blocajului de Hârtie va clipi pe *Pictograma de Stare*.

1

- Apăsati *Mânerul de Eliberare* pentru a deschide capacul lateral.
- Îndepărtati hârtia blocată.



2

- Închideti capacul lateral.

Blocaj la Tava Manuală

Dacă încercati să imprimati folosind Tava Manuală și aparatul nu detectează hârtia datorită lipsei acesteia sau alimentării improprii, va apare mesajul “Blocaj T. Manuală” și LED-ul de pe *Pictograma de Stare*, corespunzător Tăvii Manuale va clipi.

“Blocaj T. Manuală” poate interveni și când hârtia nu este alimentată corect în aparat.

1

- Deschideti *Tava Manuală* și trageți hârtia afară din aparat.



Asistența pentru Client

În cazul în care o eroare nu poate fi rezolvată urmând instrucțiunile de pe LCD, consultați tabelele pentru rezolvarea problemelor din secțiunea următoare - vă pot fi de ajutor.

Dacă aveți nevoie de asistență sau informații suplimentare, vizitați website-ul Xerox pentru soluții și asistență online:

<http://www.xerox.com>

Dacă problemele persistă, contactați *Centrul de Asistență Xerox* sau reprezentantul local Xerox. Vă va fi solicitată seria aparatului, împreună cu codurile de eroare intervenite.

 Pentru informații privind localizarea seriei, consultați "Asistența pentru Client" la pagina 1-5.

Nr. _____

Pentru a accesa seria, deschideți capacul lateral folosind mânerul de deblocare și apoi ușa frontală. Seria se află pe panoul deasupra *Cartusului cu Toner*.

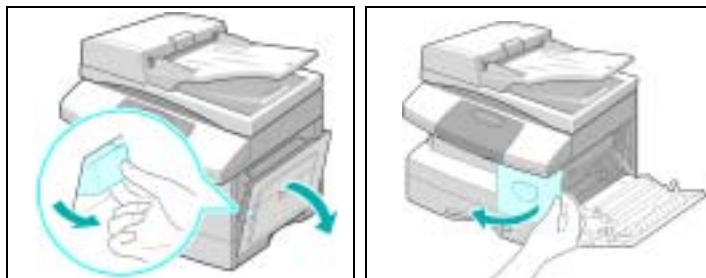

Numărul de telefon al *Centrului de Asistență Xerox* sau al reprezentantului local Xerox este furnizat la instalarea aparatului. Pentru a-l avea la îndemână, vă rugăm să înregistrați numărul în spațiul de mai jos:

Numărul de telefon al *Centrului de Asistență Xerox* sau al reprezentantului local:

Nr. _____

Xerox Romania:021-303-3500

Xerox Romania - Departament Service:021-303-3600

Mesajele de Eroare Afisate pe Ecranul LCD

Dacă intervine o situație anormală în funcționarea aparatului, pe ecranul de afișaj va apărea un mesaj ce va indica natura erorii. Dacă se petrece acest lucru, luați măsurile corective prezentate în tabelul de mai jos.

AFISAJ	SEMNICIFICATIE	SOLUTIE
Blocaj Tava Manuală	Aparatul nu detectează alimentarea din Tava Manuală.	Deschideți capacul lateral și îndepărtați orice hârtie blocată. Alimentați hârtie în tava manuală.
Eroare Com.	A intervenit o problemă în comunicare.	Încercați să retransmiți fax-ul.
Blocaj Document	Documentul alimentat s-a blocat în Alimentatorul de Documente.	Rezolvați blocajul documentului. Consultați <i>“Blocajele Documentelor” la pagina 11-3</i>
Usa Deschisă	Capacul lateral nu este bine închis.	Închideți capacul lateral până se fixează la loc.
Avertisment Cilindru	Cartusul cilindru se apropie de sfârșitul duratei de viață.	Asigurați-vă că aveți la îndemână un cartus de schimb. Schimbați Cilindrul când se degradează calitatea copiilor/imprimărilor. Pot apărea semne întunecate pe muchiile paginilor. Consultați <i>“Cartusul Cilindru” la pagina 10-8.</i>
Blocaj Duplex	Hârtia s-a blocat în timpul unei imprimări față/verso.	Rezolvați blocajul. Consultați <i>“Blocaj Fată/Verso” la pagina 11-9.</i>
Lipsă Cilindru	Cartusul cilindru este gol.	Înlocuiți cartusul cilindru. Consultați <i>“Cartusul Cilindru” la pagina 10-8.</i>
Eroare Cuptor, Eroare Încălzire, și Supraîncălzire.	Există o problemă la unitatea cuptor.	Deconectați cablul de alimentare și reconectați-l. Dacă problema persistă, apălați la service.
Grup Indisponibil	Ați încercat să selectați un grup.	Încercați din nou. Verificați locația pentru un grup.
Incompatibil	Correspondentul nu dispune de funcția solicitată (ex. interogare).	

AFISAJ	SEMNICATIE	SOLUTIE
Cartus Toner Non-Xerox	Ati utilizat un cartus cu toner neautorizat.	Trebuie să utilizați doar cartuse aprobate Xerox.
Operatie Nealocată	Aparatul nu are nici o lucrare de realizat.	
Linie Ocupată	Faxul corespondent nu răspunde.	Încercați din nou. Contactați destinatarul pentru a vă asigura că aparatul lui funcționează corect.
Eroare Linie	Aparatul nu se poate conecta la aparatul corespondent sau a pierdut contactul datorită unei probleme cu linia telefonică.	Încercați din nou. Dacă problema persistă, așteptați o oră pentru eliberarea liniei, reîncercați. Sau, activați modul ECM. Consultați " <i>Opțiuni Setare Fax</i> " la pagina 6-19.
Eroare LSU	A intervenit o problemă în LSU (Unitatea de Scanare Laser).	Încercați Oprire / Pornire. Consultați " <i>Pornirea Aparatului</i> " începând cu pagina 2-14. Dacă problema persistă, apălați la service.
Memorie Plină	Memoria este plină.	Fie ștergeți documentele ce nu vă sunt necesare, fie retransmițeti după ce memoria devine disponibilă sau împărțiți transmisia în mai multe operații.
Lipsă Răspuns	Aparatul fax corespondent nu a răspuns nici după mai multe încercări.	Încercați din nou. Contactați destinatarul pentru a vă asigura că aparatul său funcționează corect.
Eroare Cod Interog.	Ati utilizat un cod de interogare incorect.	
Eroare Interogare	Aparatul fax corespondent pe care doriți să-l interogați nu este pregătit să răspundă la interogare. Când l-ati setat pentru a interoga un alt aparat fax, ati utilizat un cod de interogare incorect.	Operatorul corespondent ar trebui să știe în avans că veți realiza o interogare și să aibe alimentat în aparat documentul original. Introduceți codul de interogare corect.
Lipsă Cartus Developer	Cartusul cu toner nu este instalat.	Instalați cartusul cu toner. Consultați " <i>Cartusul cu Toner</i> " la pagina 10-5.

AFISAJ	SEMNICIFICATIE	SOLUTIE
Nr. Nealocat	Locatia pentru formarea rapidă nu are un nr. alocat	
Lipsă Hârtie	Lipseste hârtia din tava aparatului.	Alimentati hârtie în tavă.
Tavă RX Plină	Bena de iesire este supra-plină.	Îndepărtati hârtiile.
Blocaj Hârtie 0	Hârtia s-a blocat în zona de alimentare a hârtiei.	Rezolvati blocajul. Consultati <i>"Blocajele Hârtiei" la pagina 11-6.</i>
Blocaj Hârtie 1	Hârtia s-a blocat în zona cuptorului.	Rezolvati blocajul. Consultati <i>"Blocajele Hârtiei" la pagina 11-6.</i>
Blocaj Hârtie 2	Hârtia s-a blocat în zona de iesire a hârtiei.	Rezolvati blocajul. Consultati <i>"Blocajele Hârtiei" la pagina 11-6.</i>
Eroare de Alimentare	Nu s-a realizat back up pentru memoria aparatului	
Lipsă Toner	S-a epuizat tonerul din cartus. Aparatul se opreste.	Introduceti un nou cartus cu toner. Consultati <i>"Cartusul cu Toner" la pagina 10-5.</i>
Toner Putin	Tonerul este pe sfârșite.	Scoateti cartusul cu toner si agitati-l usor. Astfel operatia de imprimare poate fi reluată temporar, tonerul rămas în cartus uniformizându-se.
Încercati Reformarea?	Aparatul asteaptă intervalul programat pentru a reforma automat.	Apăsati [Start] pentru reformarea imediată sau [Stop] pentru a anula operatia de reformare.
Funcție Completă	Memoria este plină.	Stergeti documentele ce nu sunt importante sau retransmiteti după ce memoria devine disponibilă. Transmisia poate fi partajată în mai multe operatii, dacă lucrarea este mare.

Tabele pentru Rezolvarea Problemelor

Tabelele de mai jos prezintă anumite conditii ce pot interveni si solutiile recomandate. Urmati solutiile sugerate până la rezolvarea problemei. Dacă problema persistă, vă rugăm să apelați la service.

Probleme la Copiere

SITUATIE	SOLUTIE SUGERATĂ
LCD-ul nu se aprinde	Verificati ca produsul să fie conectat într-o priză de perete care să fie sub tensiune. Comutatorul PORNIT/OPRIT trebuie să fie în pozitia PORNIT.
Copii prea deschise/închise	Dacă originalul este deschis, utilizati tasta Mai Deschis/Mai Închis pentru a întuneca imaginea. Dacă originalul este întunecat, utilizati Mai Deschis/Mai Închis pentru a deschide imaginea.
Pete, linii, semne sau puncte pe copii	Dacă defectele sunt pe original, apăsați tasta Mai Deschis/Mai Închis pentru a regla imaginea. Dacă defectele nu sunt pe original, curătați <i>Ecranul Documentului</i> si interiorul <i>Alimentatorului de Documente</i> . Dacă apare o linie când utilizati <i>Alimentatorul de Documente</i> si nu si atunci când folositi <i>Ecranul Documentului</i> , curătați ecranul CVT. Consultati " <i>Curățarea Ecranului Documentului si a Ecranului de Transport cu Viteză Constantă (CVT)</i> " la pagina 10-2. Dacă problema persistă, curătați Cartusul Cilindru. Consultati " <i>Utilitarele pentru Întreținere</i> " la pagina 9-25 pentru instructiuni.
Imaginea de pe copie este deplasată	Asigurați-vă că originalul este poziționat corect pe <i>Ecranul Documentului</i> . Verificati ca hârtia pentru copii să fie corect alimentată.
Copii goale	Asigurați-vă că originalul este cu fata în jos pe <i>Ecranul Documentului</i> sau cu fata în sus în <i>Alimentatorul de Documente</i> .
Imaginea se sterge ușor de pe copii	Înlocuiți hârtia din tavă cu hârtie dintr-un pachet nou. În zonele cu umiditate mare nu lăsați hârtia în aparat pentru perioade mari de timp.

SITUATIE	SOLUTIE SUGERATĂ
Blocaje frecvente ale copiilor	<p>Filati teancul de hârtii, apoi rotiti-l în tavă. Înlocuiți hârtia din tavă cu una nouă. Verificați/reglați ghidajele hârtiei.</p> <p>Asigurați-vă că hârtia are greutatea corespunzătoare, 80 g/m², fiind recomandată hârtia obisnuită.</p> <p>Verificați să nu existe resturi de copii în aparat, după rezolvarea unui blocaj de hârtie.</p>
Durata de viață a Tonerului este mai mică decât se preconiza și mesajul TONER LOW apare pe ecranul LCD	<p>Este posibil ca tonerul să se fi blocat în cartus. Scoateți cartusul cu toner și agitați-l, apoi bateti-l ușor de-a lungul părții superioare. Aveți grijă să nu atingeți tonerul expus din partea stângă a cartusului.</p>
Mai puține copii realizate cu un cartus cu Toner decât s-a estimat	<p>Originalele conțin imagini, solide sau linii groase. Originalele sunt formulare, buletine de informare sau cărți etc. Produsul este oprit și pornit frecvent. <i>Alimentatorul de Documente</i> este lăsat deschis în timpul realizării copiilor.</p>

Probleme la Imprimare

PROBLEMĂ	CAUZĂ PROBABILĂ	SOLUTIE SUGERATĂ
Aparatul nu imprimă	Cablul paralel IEEE-1284 sau cablul USB nu sunt conectate corespunzător.	Verificați conectarea cablurilor.
	Cablul paralel IEEE-1284 sau cablul USB sunt defecte.	Verificați cablul cu un calculator și o imprimantă ce știți că funcționează. Dacă imprimarea nu este în continuare posibilă, înlocuiți cablul.
	Setarea portului este incorectă.	Verificați setările imprimantei în <i>Windows Control Panel</i> pentru a fi siguri că lucrarea de imprimare este transmisă către portul corect. (De Exemplu: LPT1.)
	Cartusele cu toner și cilindru nu sunt instalate corect.	Verificați ca ambele cartuse (cu toner și cilindru) să fie instalate corespunzător.
	Driverul imprimantei nu este instalat corect.	Reinstalați software-ul.
	Specificatiile cablului paralel folosit nu sunt cele corecte.	Utilizați un cablu compatibil IEEE-1284.

PROBLEMĂ	CAUZĂ PROBABILĂ	SOLUTIE SUGERATĂ
Jumătate din pagină este goală	Macheta paginii este prea complexă.	Reduceti rezolutia de la 600 dpi la 300 dpi. Instalati mai mult RAM în calculator.
	Orientarea paginii poate fi incorectă.	Schimbati orientarea paginii din caseta de dialog pentru setarea imprimantei.
Imprimarea este prea lentă	Portul paralel al calculatorului nu este setat pentru comunicatiile de mare viteză.	Dacă PC-ul este echipat cu un port paralel ECP, activati acest mod de operare. Consultati sectiunea Activarea Comunicării Imprimantei cu Mare Viteză din ghidul de utilizare al PC-ului.
	Dacă folositi Windows 95, setarea pentru "spool" poate fi realizată incorect.	Selectati bara de lucru Start si apoi "click" pe Settings, apoi Printers. "Click" pe simbolul produsului cu butonul drept al mouse-ului. "Click" pe Properties apoi "spool settings" în separatorul Details. Introduceți setarea dorită.
	Memoria RAM a PC-ului este insuficientă.	Instalati mai mult RAM în calculator.
	Lucrarea este prea mare	Reduceti rezolutia de la 600 dpi la 300 dpi.
Pete sterse neregulate pe imprimări	Problemă legată de calitatea hârtiei.	Folosiți doar hârtie ce respectă specificatiile solicitate de aparat.
	Tonerul poate fi distribuit neuniform.	Îndepărtati cartusul cu toner si agitati-l usor pentru a distribui tonerul uniform. Apoi reinstalati cartusul cu toner.
Pete negre	Problemă legată de calitatea hârtiei.	Folosiți doar hârtie ce respectă specificatiile solicitate de aparat.
Caractere lipsă	Hârtia poate fi prea uscată.	Imprimati pe un lot diferit de hârtie.
Împrăștiere fond	Hârtia poate fi prea umedă.	Imprimati pe un lot diferit de hârtie. Nu deschideti pachetele cu hârtie până ce nu aveti nevoie de ele, deoarece pot absorbi prea multă umiditate din aer.
	Imprimare pe suprafete neuniforme.	Dacă imprimati pe plicuri, modificati sablonul de imprimare pentru a evita imprimarea peste zonele de îmbinare de pe verso.

PROBLEMĂ	CAUZĂ PROBABILĂ	SOLUTIE SUGERATĂ
Caractere lipsă	Hârtia poate fi prea umedă.	Încercați să imprimați pe un lot diferit de hârtie. Nu deschideți pachetele cu hârtie până ce nu aveți nevoie de ele, deoarece pot absorbi prea multă umiditate din aer.
Verso-ul imprim. murdar	Rola de transfer poate fi murdară.	Imprimați câteva pagini goale pentru a curăța rola de transfer.
Fonturi Incorecte	Fonturile TrueType pot fi dezactivate.	Utilizați caseta de dialog Fonturi din <i>Control Panel</i> pentru a activa fonturile TrueType.
Grafică stearsă	Cantitatea de toner este redusă.	Îndepărtați cartusul cu toner și agitați-l ușor pentru a distribui tonerul uniform. Apoi reinstalați cartusul cu toner. Asigurați-vă că aveți un cartus cu toner de schimb.

Probleme legate de E-mail

PROBLEMĂ	CAUZĂ PROBABILĂ	SOLUTIE SUGERATĂ
Nealocat	Grupul de Mail pe care încercați să-l folosiți nu are alocat un E-mail.	Introduceți adresa manual.
Eroare Transm. (SMTP)	Aparatul nu se poate conecta cu serverul sau a pierdut contactul datorită unei probleme în rețea.	Încercați din nou. Dacă problema persistă, încercați după rezolvarea erorii în rețea.
Eroare Adresă Destinatar	Adresa destinatarului nu poate fi contactată sau este invalidă.	Asigurați-vă că este introdusă adresa corectă.
Eroare Conectare	Orice tip de comunicație sau eroare în rețea în timpul operațiilor E-mail.	Încercați din nou.
Eroare Autentificare	Cont sau Parolă Invalide	Asigurați-vă că este utilizat contul/parola corectă.
Autentificare Necesară	Autentificarea este dezactivată și serverul de mail o solicită.	Asigurați-vă că Autentificarea este activă. <i>Consultați-vă cu Administratorul de Sistem.</i>

PROBLEMĂ	CAUZĂ PROBABILĂ	SOLUTIE SUGERATĂ
Eroare CONECT. Server SMTP	Eroare conectare server SMTP.	
Server sau Nr. Port Invalid	Server SMTP sau număr port gresit.	
Eroare CONECT. SMTP DNS	Eroare conectare DNS.	
Eroare Domeniu SMTP DNS	Eroare în Domeniul SMTP DNS.	
E-mail-ul Asociat Nu Poate fi Sters	Afisat când o intrare asociată cu un grup de mail este stersă din Agenda cu Adrese.	Îndepărtati asocierea cu grupul de mail înainte de a șterge intrarea.
Mail Prea Mare	Afisat când aparatul nu poate partaja un mail pt. a-l transmite. De exemplu, capacitatea mail-ului este configurată la 1,0MB și o singură pagină este mai mare de 1,0MB	
Agendă cu Adrese Goală	Afisat când se încearcă recuperarea unei adrese dintr-o Agendă cu Adrese goală.	
Agendă cu Adrese Plină	Afisat când Agenda cu Adrese este plină și conține nr. maxim de intrări.	
Grup Gol	Afisat când se încearcă ștergerea unei intrări dintr-un Grup gol.	
Grup Plin	Afisat când s-a încercat adăugarea unei intrări la un Grup ce este plin, cu numărul maxim de intrări.	
Intrare Deja Existentă	Afisat când s-a introdus o intrare ce deja există în Agenda cu Adrese.	

PROBLEMĂ	CAUZĂ PROBABILĂ	SOLUTIE SUGERATĂ
ID Invalid Email	Afisat când ID-ul pentru E-mail este invalid	Asigurați-vă că adresa E-mail nu conține spații între litere și că nu începe cu caractere speciale de genul + sau @ și de faptul că ID-ul conține un singur simbol @.
Introduceti Din Nou	Afisat când s-a încercat introducerea unui număr de Grup invalid.	
Deja Configurat	Afisat când s-a realizat o încercare de a configura un Grup deja configurat.	
Conectare Invalidă	Afisat când Conectarea și/sau parola sunt invalide sau nu corespund datelor reale.	Asigurați-vă că informațiile pentru conectare și parola sunt valide și introduse corect.

Tablă pentru Rezolvarea Problemelor - Fax

PROBLEMĂ	SOLUTIE SUGERATĂ
Originalele sunt alimentate oblic (deplasate)	Asigurați-vă că <i>Ghidajele Documentului</i> sunt reglate la lățimea originalului ce va fi alimentat. Verificați dacă originalul întrunește condițiile stabilite pentru a fi folosit cu acest aparat.
Originalul nu este imprimat pe hârtia alimentată în aparatul Fax corespondent chiar dacă fax-ul a fost transmis	Asigurați-vă că originalele au fost plasate cu fața în sus în <i>Alimentatorul de Documente</i> sau cu fața în jos pe <i>Ecranul Documentului</i> .
Originalele nu sunt transmise, chiar dacă operațiile se desfășoară normal	Verificați dacă aparatul Fax corespondent este compatibil cu aparatul. Acest aparat acceptă comunicații G3 dar nu și G4.

PROBLEMĂ	SOLUTIE SUGERATĂ
<p>Originalele nu pot fi receptionate chiar dacă este apăsat [Start]</p>	<p>Asigurați-vă că soneria sună, înainte de a ridica receptorul.</p> <p>Asigurați-vă că receptorul nu este repus în furcă înainte de a apăsa [Start]. Când răspundeți la un apel folosind receptorul și este recepționat un Fax, nu repuneți receptorul în furcă până nu apăsați [Start] și linia telefonică se comută pe aparat.</p> <p>Verificați dacă nu cumva este deconectat cablul telefonic.</p> <p>Verificați dacă nu cumva stecherul nu a fost deconectat din priză de perete.</p> <p>Verificați împreună cu partenerul ce transmite originalul dacă nu sunt probleme cu aparatul fax corespondent.</p>
<p>Hârtia nu este colationată</p>	<p>Asigurați-vă că este alimentată hârtie în aparat.</p> <p>Verificați dacă a intervenit un blocaj de hârtie.</p>
<p>Originalul recepționat este imprimat în negru și este ilizibil sau sunt imprimate benzi negre pe original</p>	<p>Verificați împreună cu partenerul ce transmite originalul dacă originalul este curat.</p> <p>Verificați împreună cu partenerul ce transmite originalul dacă problema nu se datorează unei erori sau operatorului de la Fax-ul corespondent. De ex. ecran scanare sau lampă murdare.</p> <p>Dacă aceeași problemă intervine când copiile sunt realizate pe aparat, curățați cilindrul. Pentru instrucțiuni consultați <i>“Utilizare pentru Întreținere” la pagina 9-25.</i></p>
<p>Hârtia este colationată dar nu imprimată</p>	<p>Asigurați-vă că există suficient toner.</p> <p>Verificați împreună cu partenerul ce transmite faxul dacă originalul a fost plasat corect când a fost scanat de aparatul Fax coresp.</p>

12 Specificatii

Utilizati acest capitol pentru a identifica specificatiile pentru fiecare functie a aparatului dvs.

- Introducere 12-2
- Specificatii Imprimantă. 12-3
- Specificatii Fax. 12-4
- Specificatii Scanner si Copiator. 12-5
- Specificatii Generale 12-6
- Specificatii privind Suporturile 12-7

Introducere

Xerox CopyCentre C20, WorkCentre M20 si WorkCentre M20i corespund strict specificatiilor, aprobărilor si certificărilor. Aceste specificatii sunt destinate a conferi siguranță utilizatorilor si a asigura functionarea aparatului la parametrii optimi. Folositi specificatiile prezentate în acest capitol pentru a identifica posibilitățile aparatului.

- *Dacă doriți informatii suplimentare vă rugăm să accesați site-ul www.xerox.com.*

Specificatii Imprimantă

ARTICOL	DESCRIERE
Emulare	PCL6
Rezolutie	Reală 600 x 600 dpi, clasa 1200 dpi
Viteza de imprimare	20 ppm pentru A4 / 21 ppm pentru Letter
Lățime efectivă de imprimare	208 mm pentru format letter / legal (216 x 356 mm) 202 mm pentru A4

Specificatii Fax

ARTICOL	DESCRIERE
Linie aplicabilă	G3 PSTN (Rețea Publică de Telefonie)
Standard Comunicare	ITU G3, Super G3
Rezolutii	Standard 203 x 98 dpi Fin 203 x 196 dpi Super Fin (Fin Foto) 300 x 300 dpi Super Fin 203 x 392 dpi Super Fin 406 x 394 dpi Semiton (Difuzia Erorilor)
Rezolutii Receptionate	203 x 98 dpi, 203 x 196 dpi, 300 x 300 dpi, 203 x 392 dpi, 406 x 394 dpi
Codare date	MH/MR/MMR/JBIG/JPEG (Transmisie)
Viteză maximă modem	33,6 kbps
Viteza de transmisie	<3 secunde (rezoluție standard, MMR, 33,6 kbps)
Memorie Fax	16 MB
Viteza de imprimare	20 ppm (pentru A4) 21 ppm (format letter)
Lățime efectivă de scanare	208 mm
Lățime efectivă de imprimare	208 mm pentru format letter / legal (216 x 356 mm) 202 mm pentru A4
Lățime și greutate document	Alimentator de Documente: 176 ~ 216 mm 45 ~ 105 g/m ² Ecran: Format maxim: Legal (216 x 356 mm)
Capacitate tavă alim. cu hârtie	Tava 1 și Tava 2 (optional): 550 coli 80 g/m ² Tava Manuală: 100 coli 80 g/m ²
Alimentator de Documente	Alimentator de Documente: Până la 50 de pagini de 80 g/m ² Ecran: 1 pagină

Specificatii Scanner si Copiator

ARTICOL	DESCRIERE
Metoda de scanare	CCD, Flat-bed
Viteza la copiere	20 A4 / 21 Copii format Letter Pe Minut
Viteza la scanare	2,5 msec/linie MONO
Rezolutie la scanare	600 x 600 dpi, clasa 1200 dpi
Mod de scanare	Real Color, 250 nuante de Gri, Alb & Negru
Mod de copiere	Alb si Negru
Lățime de scanare efectivă	208 mm
Lățime maximă document	216 mm
Gamă copii multiple	1 ~ 999
Micsorare & Mărire	25% ~ 400% în pasi de 1% (de pe Ecran) 25% ~ 100% în pasi de 1% (din Alimentatorul de Documente)
Margine maximă la imprimare	Superioară, Inferioară, pe Laterale 4 mm
Timp de lesire a Primei Copii	Sub 8 secunde (Normal - Pregătit) 33 secunde (din modul Economizor de Energie)

Specificatii Generale

ARTICOL	DESCRIERE
Capacitate tavă alimentare hârtie	Tava 1 si Tava 2 (optional): 550 coli 80 g/m ² Tava Manuală: 100 coli 80 g/m ²
Capacitate tavă iesire	250 coli 80 g/m ² , cu fata în jos
Durată de viață cartus cu toner	8.000 pagini (pt. Cartusul de Start 4.000 pagini) la 5% arie de acoperire
Durată de viață cartus cilindru	20.000 pagini (5% arie de acoperire)
Mediu de Operare	Temperatură: 10 - 32° C (20 ~ 80% RH)
Format si greutate hârtie	Tăvile 1 & 2: A4, Letter, Folio, Legal (216 x 356 mm) 60 ~ 90 g/m ² Tava manuală: A6 ~ Legal (216 x 356 mm) 60 ~ 160 g/m ² Duplex: A4, Letter, Folio, Legal (216 x 356 mm) 80 ~ 90 g/m ²
Lățime si greutate document original	Alimentator Documente: 176 ~ 216 mm 45 ~ 105 g/m ² Platan: Maxim legal (216 x 356 mm)
Capacitate Alimentator Docum.	50 coli 80 g/m ²
Cerinte de alimentare	AC220 ~ 240V (Europa), 50/60 Hz 3.0A AC110 ~ 127V (US, Canada), 50/60 Hz 6.0A
Consum de energie	35 W în modul Economizor de Energie 115 W în modul În Așteptare 430 W / 420 W în timpul funcționării
Greutate	32 kg (Cartuslele Cilindru si Toner incluse)
Dimensiuni (LxAxÎ)	540 x 441 x 488 mm fără Tava 2 540 x 441 x 619 mm cu Tava 2
Capacitate Memorie	C20 = 32MB, M20 = 32MB, M20i = 80MB

Specificatii privind Suporturile

ARTICOL	DESCRIERE		
Tipuri de hârtie disponibile	<i>Hârtie obisnuită, film OHP, Etichete, Plicuri, Vederi, Cărți Postale</i>		
Formate Hârtie	<i>Tip de Hârtie</i>	<i>I x L (mm)</i>	<i>I x L (Inci)</i>
	Letter	215,9 x 279	8,5 x 11
	Legal	215,9 x 355,6	8,5 X 14
	JIS B5	182 x 257	7,17 x 10,12
	A4	210x 297	8,27 x 11,69
	Executive	184,2 x 266,7	7,25 x 10,5
	A5	148,5 x 210	5,85 x 8,27
	vedere A6	105 x 148,5	4,13 x 5,85
	Carte Postală 4x6	101,6 x 152,4	4 x 6
	HagaKi	100 x 148	3,94 x 5,83
	Plic 7-3/4	98,4 x 190,5	3,88 x 7,5
	Plic COM-10	105 x 241	4,12 x 9,5
	Plic DL	110 x 220	4,33 x 8,66
	Plic C5	162 x 229	6,38 x 9,02
	Personalizat	98 x 148 ~ 215,9 x 355,6	3,86 x 5,83 ~ 8,5 x 14

ARTICOL	DESCRIERE			
Sursa Alimentare	Sursă	Tipuri de Suport	Formate	Greutate
	Tava pentru Hârtie	Hârtie Obisnuită	A4, Letter, Legal, Folio	60 ~ 90 g/m ²
	Tava Manuală	Hârtie Obisnuită, Plicuri, Transparente, Etichete, Carton	A4, Letter, Legal, Folio, Executive, A5, B5, A6, Monarch (7 3/4), COM10, Nr. 9, C5, DL, Personalizat	60 ~ 160 g/m ²
	Duplex	Hârtie Obisnuită	A4, Letter, Folio, Legal	80 ~ 90 g/m ²

① B5 reprezintă JIS si ISO
 Grosimea Transparentelor: 150 µm
 Grosimea Etichetelor de Hârtie: 140 µm